

SAMSUNG

SM-T365

Manual do utilizador

Acerca deste manual

Este dispositivo oferece comunicações móveis de alta qualidade e entretenimento, através dos altos padrões e experiência tecnológica da Samsung. Este manual do utilizador foi concebido especificamente para detalhar as funções e funcionalidades do dispositivo.

- Leia atentamente o presente manual antes de utilizar o dispositivo para assegurar uma utilização segura e correcta.
- As descrições baseiam-se nas definições padrão do dispositivo.
- As imagens e capturas de ecrã poderão ter um aspecto diferente em relação ao próprio produto.
- O conteúdo pode diferir do produto final ou do software fornecido pelas operadoras ou distribuidores e está sujeito a alterações sem aviso prévio. Para a versão mais recente do manual, consulte a página web da Samsung, www.samsung.com.
- Conteúdo (conteúdo de alta qualidade) que requeira muita utilização da CPU e da RAM irá afectar o desempenho geral do dispositivo. Aplicações relacionadas com o conteúdo poderão não funcionar correctamente dependendo das especificações do dispositivo e do ambiente em que está a ser usado.
- As funcionalidades e serviços adicionais disponíveis poderão variar consoante o dispositivo, software ou a operadora.
- As aplicações e as respectivas funções poderão variar consoante o país, a região ou as especificações do hardware. A Samsung não se responsabiliza por problemas de desempenho causados por aplicações que não as fornecidas pela Samsung.
- A Samsung não se responsabiliza por problemas de desempenho ou incompatibilidades resultantes de configurações de registo editadas ou software de sistema operativo modificado. A tentativa de personalização do sistema operativo pode resultar no mau funcionamento do dispositivo ou das aplicações.
- Software, fontes de som, fundos, imagens e outros conteúdos multimédia fornecidos neste dispositivo são licenciados para uso limitado. A transferência e utilização destes materiais para fins comerciais ou outros fins constituem uma infracção das leis dos direitos de autor. Os utilizadores são inteiramente responsáveis pela utilização ilegal de multimédia.
- Os serviços de dados poderão ter custos adicionais, tal como mensageiros, transferências da Internet, sincronização automática, ou utilização dos serviços de localização. Para evitar os custos adicionais, seleccione o tarifário de dados adequado. Para mais detalhes, contacte a sua operadora.

- As aplicações padrão fornecidas com o dispositivo podem ser actualizadas e deixarem de ser suportadas, sem aviso prévio. No caso de ter dúvidas em relação a alguma aplicação fornecida com o dispositivo, contacte um Centro de Assistência Samsung. Para aplicações instaladas pelo utilizador, contacte a operadora.
- Modificar o sistema operativo do dispositivo ou instalar softwares de origens não oficiais pode resultar no mau funcionamento do dispositivo e corrupção ou perda de dados. Estas acções são uma violação do seu contrato com a Samsung, o que invalidará a garantia.

Manter a resistência à água e ao pó

O dispositivo pode se danificar se água ou pó entrarem no dispositivo. Siga estas dicas cuidadosamente para evitar danos no dispositivo e para manter o desempenho de resistência ao pó e à água do dispositivo.

- Não submerja o dispositivo na água a profundidades superiores a 1 m nem o mantenha submerso por mais de 30 minutos.
- Certifique-se de que as tampas traseira e da entrada multifunções estão firmemente fechadas. Senão, poderão não proteger correctamente da água e do pó.
- Não submerja o dispositivo em água por longos períodos de tempo.
- Não exponha o dispositivo a **água com pressão**, tal como água a correr de uma torneira, ondas do mar ou cascatas.
- Não abra as tampas do dispositivo quando o dispositivo estiver na água ou em locais com muita humidade, tais como piscinas ou casas de banho.
- Não abra a tampa traseira utilizando as mãos molhadas ou quando o dispositivo esteja molhado.
- **Os vedantes de borracha da tampa traseira** são componentes importantes do dispositivo. Tenha cuidado ao abrir e fechar a tampa traseira para evitar danificar o vedante de borracha. Também, certifique-se de que o vedante de borracha está limpo de detritos, tais como areia ou pó para evitar danos no dispositivo.
- Não retire nem remova a tampa da entrada multifunções do dispositivo.

- Se o dispositivo for exposto a água limpa, seque-o com um pano limpo e suave. Se o dispositivo for exposto a qualquer outro líquido, sem ser água limpa, passe o dispositivo por água limpa de imediato e seque-o cuidadosamente com um pano limpo e suave. Se não conseguir enxaguar o dispositivo em água limpa e secá-lo como informamos, isso poderá fazer com que o dispositivo deixe de funcionar, ou cause danos estéticos.
- As tampas traseira e da entrada multifunções podem ficar folgadas se o dispositivo cair ou sofrer algum impacto. Certifique-se que todas as tampas estão correctamente alinhadas e fechadas firmemente.
- Se o dispositivo for submergido na água ou o microfone ou o altifalante estiverem molhados, o som poderá não ser perceptível durante uma chamada. Certifique-se que o microfone ou altifalante está limpo e seco, limpando-o com um pano seco.
- O desenho à prova de água do dispositivo faz com que ele vibre ligeiramente em determinadas condições. Vibrar nessas condições, tais como quando o nível do volume está alto é normal e não afecta o desempenho do dispositivo.
- O ecrã táctil e outras funcionalidade podem não funcionar correctamente se o dispositivo for utilizado na água ou em outros líquidos.
- O seu dispositivo foi testado num ambiente controlado e certificado como sendo resistente ao pó e à água em situações específicas (cumpre os requisitos de classificação IP67 como descrito pela norma internacional IEC 60529 - Graus de Protecção fornecidos por Enclosures [IP Code]; condições de teste: 15 – 35°C, 86 – 106 kPa, 1 metro, por 30 minutos). Apesar desta classificação, o seu dispositivo não é impermeável ao dano por água em todas as situações.

Ícones indicadores



Atenção: situações possíveis de causar ferimentos em si ou noutras pessoas



Cuidado: situações possíveis de causar danos no seu dispositivo ou noutro equipamento



Nota: notas, dicas de utilização ou informação adicional

Copyright

Copyright © 2016 Samsung Electronics

Este manual está protegido pelas leis internacionais de copyright.

Nenhuma parte deste manual pode ser reproduzida, traduzida ou transmitida de maneira alguma, nem por nenhum meio, electrónico ou mecânico, incluindo fotocópia, gravação ou armazenado em armazenamento de informação ou sistema de obtenção, sem obter primeiro o consentimento escrito da Samsung Electronics.

Marcas Registadas

- SAMSUNG e o logotipo SAMSUNG são marcas registadas da Samsung Electronics.
- Bluetooth® é uma marca registada da Bluetooth SIG, Inc. por todo o mundo.
- Wi-Fi®, Wi-Fi Protected Setup™, Wi-Fi Direct™, Wi-Fi CERTIFIED™ e o logotipo Wi-Fi são marcas registadas da Wi-Fi Alliance.
- Todas as outras marcas registadas e copyrights são propriedade dos seus respectivos proprietários.

Índice

Começar

- 8 Descrição do dispositivo
- 9 Teclas
- 10 Conteúdo da embalagem
- 11 Colocar o cartão SIM ou USIM e a bateria
- 14 Carregar a bateria
- 17 Colocar um cartão de memória
- 19 Ligar e desligar o dispositivo
- 20 Segurar o dispositivo
- 20 Bloquear e desbloquear o dispositivo
- 20 Ajustar o volume
- 20 Mudar para o modo Silencioso

Básico

- 21 Ícones indicadores
- 22 Utilizar o ecrã táctil
- 25 Controlo dos movimentos
- 27 Utilizar Multi Janela
- 31 Notificações
- 32 Ecrã Principal
- 34 Ecrã de aplicações
- 35 Usar aplicações

- 36 Ajuda
- 36 Introduzir texto
- 38 Ligar a uma rede Wi-Fi
- 39 Configurar contas
- 40 Transferir ficheiros
- 41 Segurança do dispositivo
- 42 Actualizar o dispositivo

Comunicações

- 44 Telefone
- 50 Contactos
- 54 Mensagem
- 55 E-mail
- 57 Gmail
- 59 Hangouts
- 59 Google+
- 60 Fotografias

Internet e Rede

- 61 Internet
- 62 Chrome
- 63 Bluetooth
- 64 Screen Mirroring

Multimédia

- 65 Música
- 67 Câmara
- 72 Galeria
- 75 Vídeo
- 76 YouTube

Aplicações e lojas de multimédia

- 77 Play Store
- 78 Galaxy Apps
- 78 Play Livros
- 79 Play Filmes
- 79 Play Music
- 79 Play Jogos
- 79 Play Quiosque

Utilidades

- 80 Memorando
- 81 S Planner
- 83 Dropbox
- 84 Cloud
- 85 Drive
- 85 Hancom Office Viewer
- 88 Relógio
- 90 Calculadora
- 90 Google
- 91 Pesquisa por Voz
- 91 Os Meus Ficheiros
- 93 Smart Tutor

Viagens e locais

- 94 Maps

Definições

- 95 Acerca das Definições
- 95 LIGAÇÕES
- 99 DISPOSITIVO
- 104 GERAL
- 109 APLICAÇÕES
- 110 Definições Google

Resolução de problemas

Começar

Descrição do dispositivo

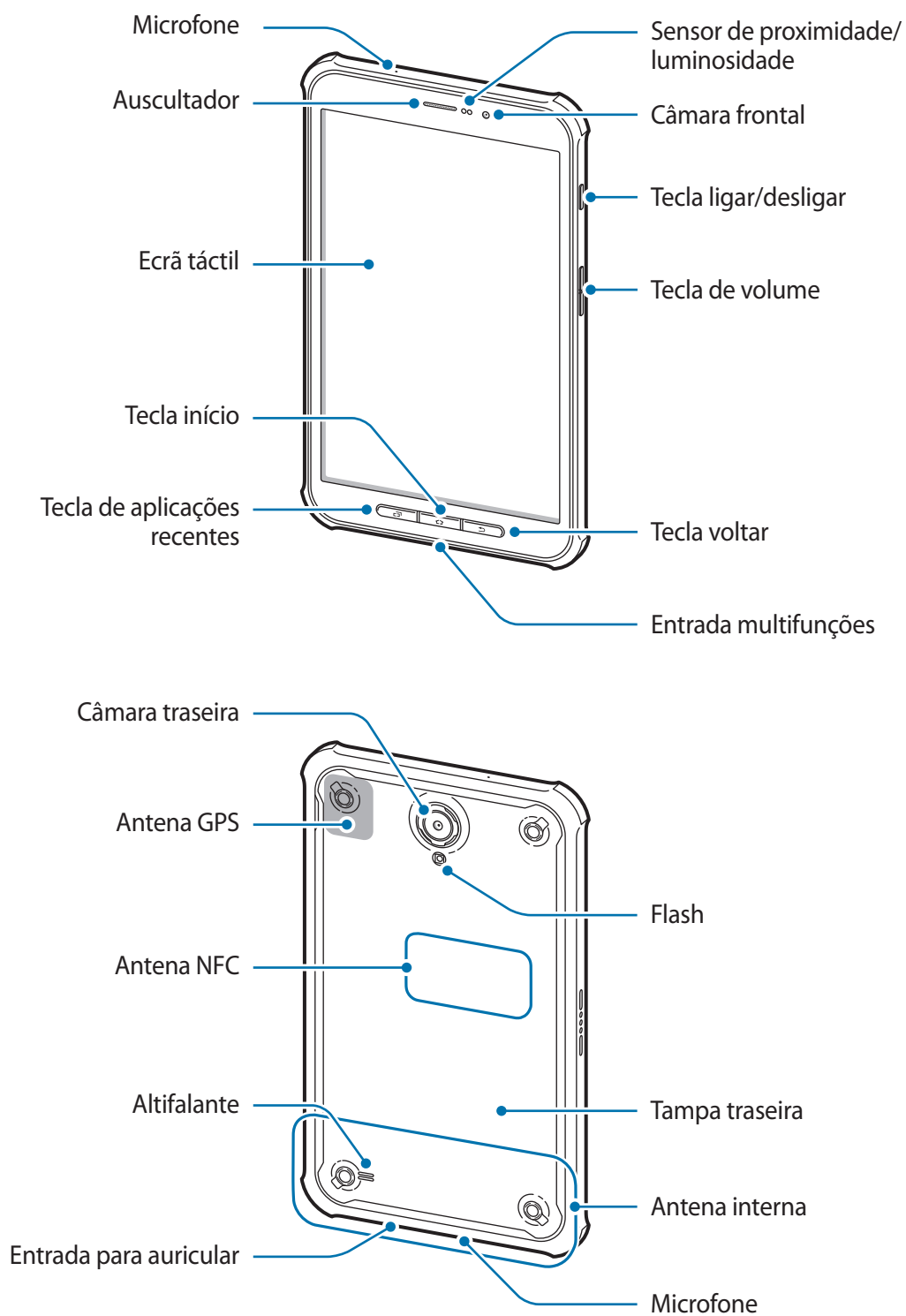





O microfone no topo do dispositivo só está activo quando utiliza o telefone ou grava vídeos.

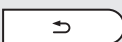

- Não cubra a área da antena com as suas mãos ou outros objectos. Isto pode causar problemas de conectividade ou esgotar a bateria.
- Recomenda-se a utilização de um protector de ecrã aprovado pela Samsung. Protectores de ecrã não aprovados pela podem causar o mau funcionamento dos sensores.

Teclas

Tecla	Função
 Ligar/ desligar	<ul style="list-style-type: none"> • Prima sem soltar para ligar ou desligar o dispositivo. • Prima para bloquear ou desbloquear o dispositivo. O dispositivo bloqueia depois de o ecrã táctil se desligar.
 Aplicações recentes	<ul style="list-style-type: none"> • Prima para abrir a lista de aplicações recentes.
 Início	<ul style="list-style-type: none"> • Prima para voltar para o ecrã Principal. • Prima sem soltar para iniciar a procura do Google.
 Voltar	<ul style="list-style-type: none"> • Prima para voltar ao ecrã anterior. • Prima sem soltar para ativar ou desativar as janelas múltiplas.
 Volume	<ul style="list-style-type: none"> • Prima para ajustar o volume do dispositivo.

Conteúdo da embalagem

Verifique se na embalagem estão todos estes itens:

- Dispositivo
- Bateria
- Manual de consulta rápida



- Os itens fornecidos com o dispositivo e todos os acessórios disponíveis podem diferir dependendo da região ou operadora.
- Os itens fornecidos foram criados apenas para o seu dispositivo, pelo que poderão ser incompatíveis com outros dispositivos.
- A aparência e especificações podem ser alteradas sem qualquer aviso prévio.
- Poderá adquirir acessórios adicionais para o seu dispositivo num distribuidor oficial Samsung. Certifique-se de que são compatíveis com o dispositivo antes de os adquirir.
- Outros acessórios poderão ser incompatíveis com o seu dispositivo.
- Alguns acessórios, tais como dispositivos de ancoramento, podem não ter a mesma certificação de resistência ao pó e à água.
- Utilize apenas acessórios recomendados pela Samsung. O mau funcionamento causado pelo uso de acessórios não aprovados não é coberto pelo serviço de garantia.
- A disponibilidade de todos os acessórios está dependente, exclusivamente, das empresas fabricantes. Para obter mais informações sobre os acessórios disponíveis, consulte o sítio da web da Samsung.

Colocar o cartão SIM ou USIM e a bateria

Coloque o cartão SIM ou USIM fornecido pela operadora e a bateria fornecida.



- Este dispositivo só funciona com cartões micro-SIM.
- Alguns serviços 4G/LTE poderão não estar disponíveis dependendo da sua operadora. Para obter mais informação sobre a disponibilidade do serviço, contacte a sua operadora.

1 Retire a tampa traseira.

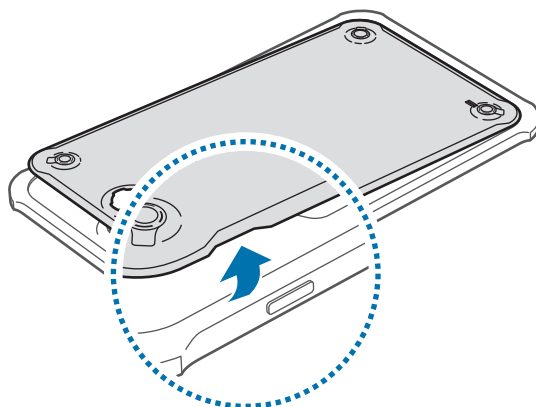

Tenha cuidado ao retirar a tampa traseira para não danificar as suas unhas.



Não dobre ou torça a tampa traseira em excesso. Ao fazê-lo poderá danificar a tampa.

2 Coloque o cartão SIM ou USIM com os contactos dourados virados para baixo.

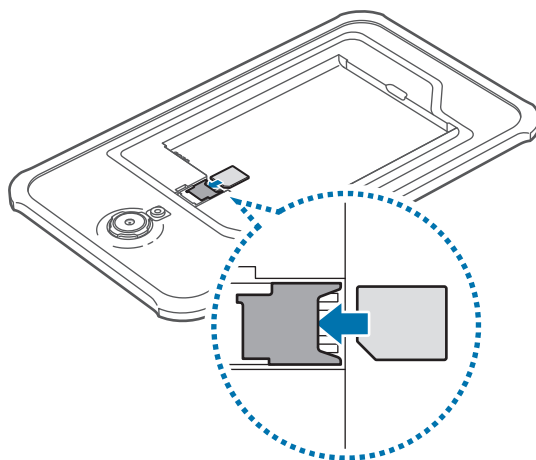



- Não insira um cartão de memória na ranhura para o cartão SIM. Caso um cartão de memória fique alojado na ranhura do cartão SIM, leve o dispositivo a um Centro de Assistência Samsung para que este seja retirado.
- Não perca nem deixe ninguém utilizar o seu cartão SIM ou USIM. A Samsung não é responsável por danos ou inconvenientes causados pela perda ou roubo dos cartões.

3 Coloque a bateria.

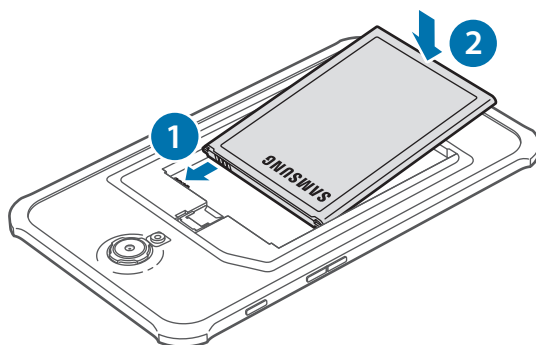

4 Volte a colocar a tampa traseira.

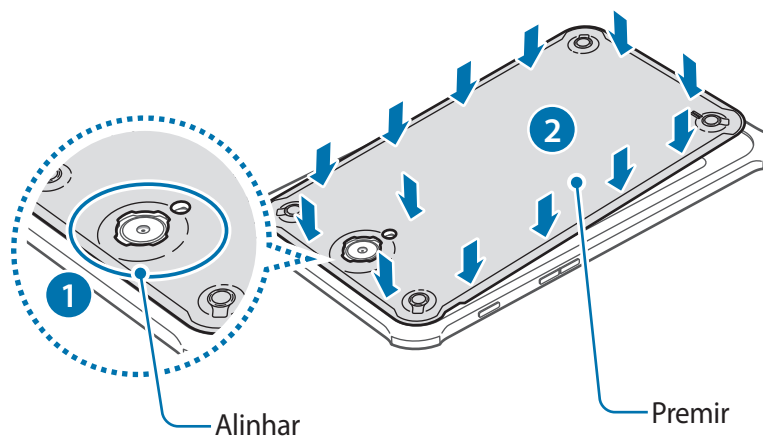

Certifique-se de que a tampa traseira está bem fechada para evitar que entre água ou pó no dispositivo. A tampa traseira aberta ou larga pode permitir que água ou pó entrem no dispositivo e causem danos.



Utilize apenas tampas traseiras e acessórios aprovados pela Samsung com o seu dispositivo.

Remover o cartão SIM ou USIM e a bateria

- 1 Retire a tampa traseira.
- 2 Remova a bateria.

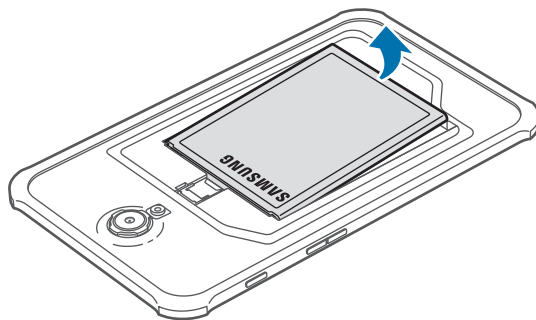

- 3 Retire o cartão SIM ou USIM.

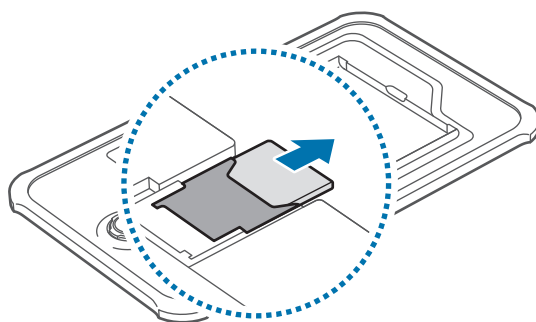

Instalar a capa de proteção

Introduza a parte superior do dispositivo na capa e faça pressão no lado contrário da capa para a instalar.

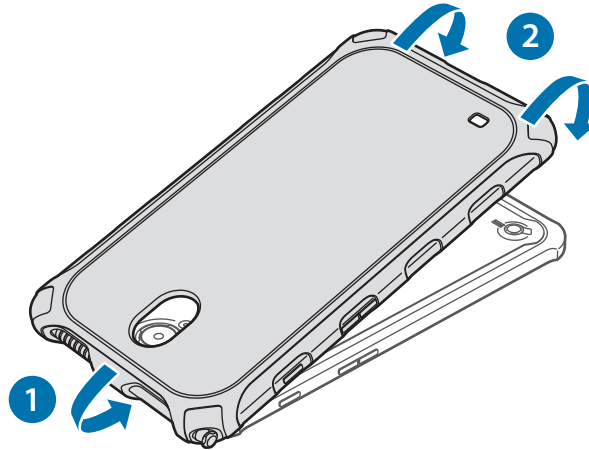

Para retirar a capa de proteção do dispositivo, torça a extremidade superior da capa até o dispositivo sair. De seguida, retire o dispositivo da capa.

Carregar a bateria

Utilize o carregador para carregar a bateria antes de utilizar o dispositivo pela primeira vez.



Utilize apenas carregadores, baterias e cabos aprovados pela Samsung. Carregadores ou cabos não recomendados podem fazer com que a bateria expluda ou danificar o dispositivo.



- Quando a bateria estiver fraca, surge o ícone de bateria vazia.
- Se a bateria estiver totalmente descarregada, não é possível ligar imediatamente o dispositivo quando o ligar ao carregador. Deixe a bateria recarregar alguns minutos antes de ligar o dispositivo.
- Se utilizar várias aplicações em simultâneo, aplicações de rede ou aplicações que requeiram uma ligação a outro dispositivo, a bateria esgotar-se-á rapidamente. Para evitar que se desligue da rede ou que o dispositivo se desligue durante a transferência de dados, utilize estas aplicações sempre depois de carregar totalmente a bateria.

Carregar com o carregador

Ligue o cabo USB no adaptador de alimentação USB e ligue a parte mais pequena do cabo USB na entrada multifunções.

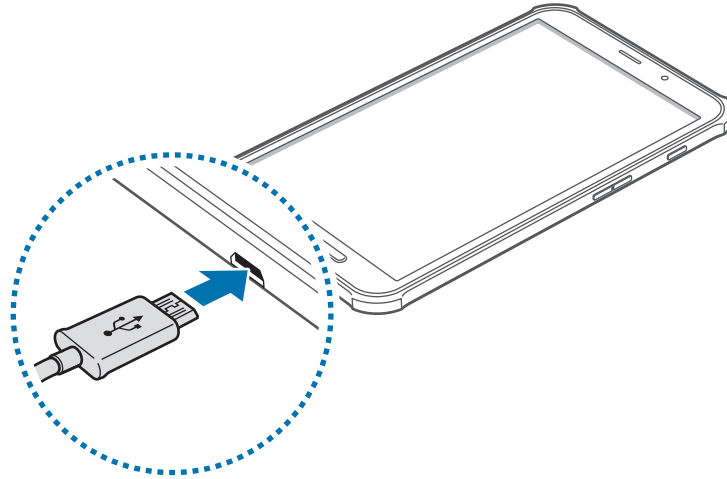

A ligação incorrecta do carregador pode causar danos graves no dispositivo. Todos os danos causados por utilização incorrecta não estão cobertos pela garantia.



- Pode utilizar o dispositivo enquanto este estiver a ser carregado, no entanto, poderá demorar mais tempo para carregar a bateria.
- É possível que o ecrã táctil não funcione caso a alimentação recebida pelo dispositivo durante o carregamento seja instável. Se isto acontecer, desligue o carregador do dispositivo.
- É possível que o dispositivo aqueça durante o carregamento. Esta situação é normal e não deverá afectar a vida útil do dispositivo nem o seu desempenho. Caso a bateria aqueça mais do que o normal, o carregador poderá deixar de carregar.
- Caso o dispositivo não esteja a carregar adequadamente, leve o carregador e o dispositivo a um Centro de Assistência Samsung.

Depois de o carregamento estar concluído, desligue o dispositivo do carregador. Em primeiro lugar, desligue o carregador do dispositivo e só depois da tomada eléctrica.



Não retire a bateria antes de retirar o carregador. Poderá danificar o dispositivo caso retire a bateria antes.



Para economizar energia, desligue o carregador da tomada quando não estiver em uso. O carregador não possui um interruptor para ligar/desligar, pelo que deve desligá-lo da tomada eléctrica quando não estiver em uso, de maneira a poupar energia. O carregador deve ficar próximo da tomada eléctrica e com fácil acesso quando está a carregar.

Verificar o estado da carga da bateria

Quando carregar a bateria com o dispositivo desligado, os seguintes ícones mostrarão o estado da carga da bateria:



A carregar

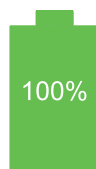

Totalmente carregada

Reduzir o consumo da bateria

O seu dispositivo oferece-lhe opções que o ajudam a economizar a energia da bateria. Ao personalizar estas opções e desactivando funções em segundo plano, poderá utilizar o seu dispositivo por mais tempo entre carregamentos:

- Quando não estiver a utilizar o dispositivo, altere para o modo de suspensão, premindo a Tecla ligar/desligar.
- Termine todas as aplicações desnecessárias no gestor de tarefas.
- Desactive a funcionalidade Bluetooth.
- Desactive a funcionalidade Wi-Fi.
- Desactive a sincronização automática das aplicações.
- Reduza a duração da luz de fundo.
- Reduza o brilho do visor.

Colocar um cartão de memória

O seu dispositivo é compatível com cartões de memória com capacidade máxima de 64 GB. Dependendo do fabricante e do tipo de cartão de memória, alguns cartões podem não ser compatíveis com o seu dispositivo.



- Alguns cartões de memória poderão não ser totalmente compatíveis com o dispositivo. Utilizar um cartão incompatível poderá danificar o dispositivo ou o cartão de memória ou pode corromper os dados armazenados no cartão.
- Insira o cartão de memória virado para cima.



- O dispositivo suporta apenas cartões de memória com a estrutura de ficheiros do tipo FAT e exFAT. Caso insira um cartão formatado de outra forma, o dispositivo pede que volte a formatar o cartão de memória.
- Guardar e apagar frequentemente dados reduz o tempo de vida do cartão de memória.
- Ao inserir um cartão de memória no dispositivo, o diretório do ficheiro do cartão aparece na pasta **Cartão SD**.

1 Retire a tampa traseira e a bateria.

2 Insira um cartão de memória com os contactos dourados virados para baixo.

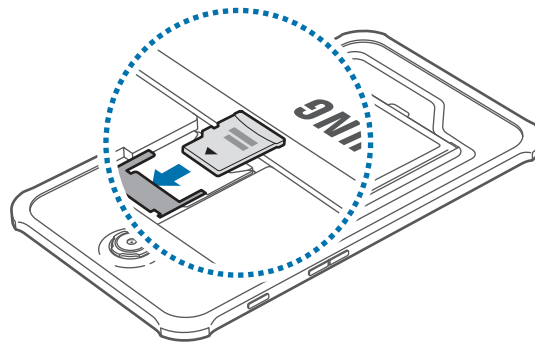

3 Volte a colocar a bateria e a tampa traseira.

Remover o cartão de memória

Antes de remover o cartão de memória, primeiro desactive-o para remoção segura. No Ecrã principal, toque em  → **Definições** → **GERAL** → **Memória** → **Desmontar o cartão SD**.

- 1 Retire a tampa traseira e a bateria.
- 2 Retire o cartão de memória.
- 3 Volte a colocar a bateria e a tampa traseira.



Não remova o cartão de memória se o dispositivo estiver a transferir ou a aceder a informação. Ao fazê-lo poderá fazer com que os dados se percam, danifiquem ou fiquem corrompidos no cartão de memória ou no dispositivo. A Samsung não é responsável pelas perdas resultantes da utilização inadequada de cartões de memória danificados, incluindo a perda de dados.

Formatar o cartão de memória

Um cartão de memória formatado num computador pode não ser compatível com o dispositivo. Formate o cartão de memória no dispositivo.

No Ecrã principal, toque em  → **Definições** → **GERAL** → **Memória** → **Formatar o cartão SD** → **FORMATAR O CARTÃO SD** → **APAGAR TUDO**.



Antes de formatar o cartão de memória, lembre-se que deve efectuar uma cópia de segurança todas as informações importantes armazenadas no seu dispositivo. A garantia do fabricante não cobre a perda de dados resultantes das acções do utilizador.

Ligar e desligar o dispositivo

Quando ligar o dispositivo pela primeira vez, siga as instruções no ecrã para configurar o seu dispositivo.

Prima sem soltar a Tecla ligar/desligar por alguns segundos para ligar o dispositivo.

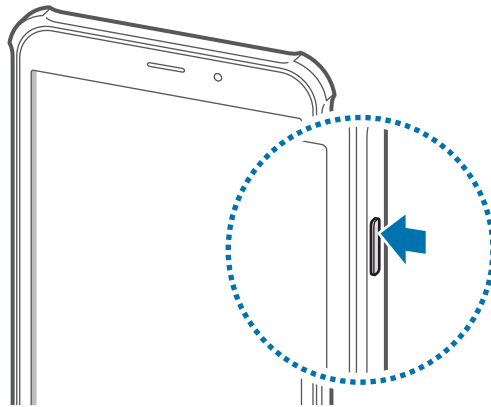

- Respeite todos os avisos e informações dadas por pessoal autorizado quando se encontrar em áreas onde o uso de dispositivos sem fios é restrito, tal como aviões e hospitais.
- Prima sem soltar a Tecla ligar/desligar e toque em **Modo de voo** para desactivar as funções sem fios.

Para desligar o dispositivo, prima sem soltar a Tecla ligar/desligar e toque em **Desligar**.

Segurar o dispositivo

Não cubra a área da antena com as suas mãos ou outros objectos. Isto pode causar problemas de conectividade ou esgotar a bateria.

Bloquear e desbloquear o dispositivo

Quando não estiver a usar o dispositivo, bloqueie-o para evitar operações indesejáveis. Premir a Tecla ligar/desligar fará com que o ecrã se desligue e colocará o dispositivo no modo de bloqueio. O dispositivo bloqueia automaticamente se não for usado por um determinado período de tempo.

Para desbloquear o dispositivo, prima a tecla ligar/desligar ou a tecla Início quando o ecrã tátil estiver desligado, toque em qualquer parte do ecrã e deslize o seu dedo em qualquer direcção.

Ajustar o volume

Prima a tecla de volume para cima ou para baixo para ajustar o volume do tom de toque ou para ajustar o volume do som quando reproduzir música ou vídeos.

Mudar para o modo Silencioso

Utilize um dos métodos seguintes:



- Prima sem soltar a Tecla de volume para baixo até alterar para o modo de vibração.
- Abra o painel de notificações no cimo do ecrã e toque em **Som**.

Básico

Ícones indicadores

Os ícones exibidos no cimo do ecrã fornecem informação sobre o estado do dispositivo. Os ícones listados na tabela abaixo são os mais comuns.

Ícone	Significado
	Sem rede
	Potência do sinal
	Roaming (fora da área normal de serviço)
	Rede GPRS ligada
	Rede EDGE ligada
	Rede UMTS ligada
	Rede HSDPA ligada
	Rede HSPA+ ligada
	Rede 4G/LTE ligada
	Wi-Fi ligado
	Funcionalidade Bluetooth activada
	GPS activado
	Chamada em curso
	Chamada Perdida
	Nova SMS ou MMS
	Alarme activado
	Modo silencioso activado
	Modo de vibração activado

Ícone	Significado
	Modo de voo activado
	Ocorreu um erro ou aconselha-se atenção
	Nível de carga da bateria

Utilizar o ecrã táctil

Utilize apenas os dedos para tocar no ecrã táctil.



- Não permita que o ecrã táctil estabeleça contacto com outros dispositivos electrónicos. Descargas electrostáticas poderão causar mau funcionamento do ecrã táctil.
- Para evitar danificar o ecrã táctil, não toque no ecrã com nenhum objecto afiado, nem exerça demasiada pressão com os seus dedos.



- O dispositivo poderá não reconhecer as introduções de toque muito perto das margens do ecrã, pois estão fora da área de introdução de toque.
- Deixar o ecrã táctil inactivo por longos períodos de tempo pode criar sobreposição de imagens (queimadura do ecrã) ou imagens fantasma. Desligue o ecrã táctil quando não estiver a usar o dispositivo.

Gestos com os dedos

Tocar

Para abrir uma aplicação, para seleccionar um item do menu, para premir uma tecla no ecrã ou para introduzir um carácter utilizando o teclado no ecrã, toque-lhe com um dedo.

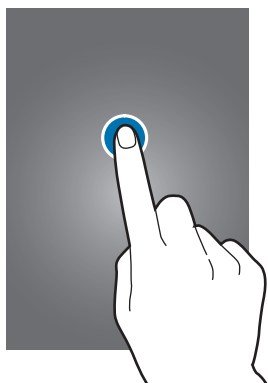

Tocar sem soltar

Toque sem soltar num item por mais de 2 segundos para aceder às opções disponíveis.



Arrastar

Para mover um ícone, miniatura ou pré-visualização para um novo local, toque-lhe sem soltar e arraste-o para a posição pretendida.

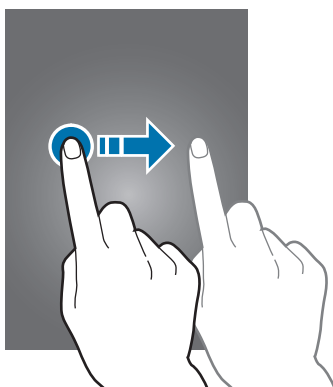

Duplo toque

Faça duplo toque numa página web, mapa ou imagem para aumentar uma parte. Toque duas vezes novamente para voltar.

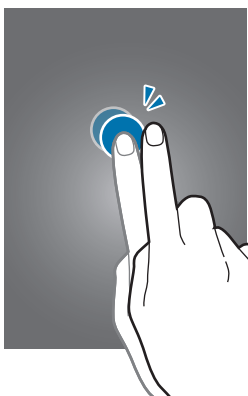

Deslizar

Gire para a esquerda ou direita no Ecrã principal ou no Ecrã de aplicações para ver outro painel. Deslize para cima ou para baixo através de uma página web ou uma lista, tal como os contactos.

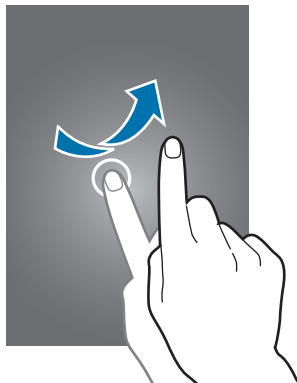

Beliscar

Afaste dois dedos numa página web, mapa ou imagem para aumentar uma parte. Belisque para diminuir o zoom.

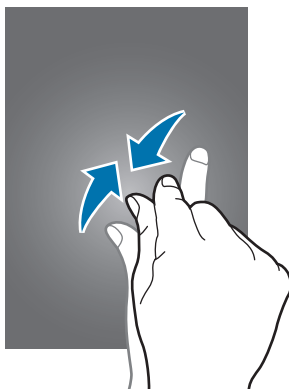

Controlo dos movimentos

Movimentos simples permitem um controlo mais fácil do dispositivo.



Agitar em excesso ou um impacto mais forte pode resultar em introduções involuntárias no dispositivo. Controlar os movimentos adequadamente.

Rotação do ecrã

Muitas aplicações permitem a exibição tanto na orientação retrato como paisagem. Rodar o dispositivo faz com que o visor se ajuste automaticamente para se adaptar à nova orientação do ecrã.

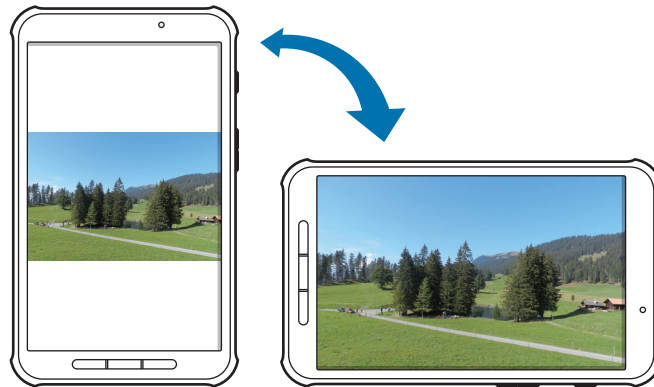

Para evitar que o visor rode automaticamente, abra o painel de notificações e desactive a **Rotação do ecrã**.



- Algumas aplicações não permitem a rotação do ecrã.
- Algumas aplicações exibem ecrãs diferentes dependendo da orientação.

Varrer

Varra o ecrã com a sua mão para capturar uma imagem do ecrã. A imagem é guardada na **Galeria** → **Screenshots**. Não é possível capturar uma imagem do ecrã enquanto utiliza algumas aplicações.

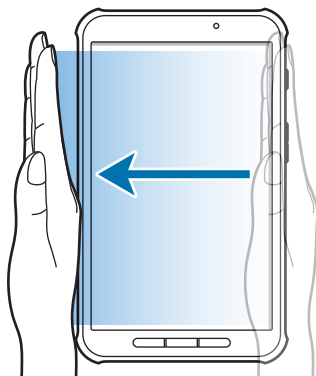

Cobrir

Cubra o ecrã com a palma da sua mão para pausar a reprodução de multimédia.

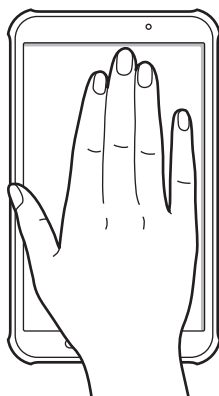

Utilizar Multi Janela

Utilize esta funcionalidade para executar várias aplicações no ecrã em simultâneo.



- Apenas as aplicações presentes na barra de Multi Janela podem ser executadas.
- Esta funcionalidade poderá não estar disponível dependendo da sua região ou operadora.

Para utilizar as Multi Janela, no Ecrã Inicial, toque em  → **Definições** → **DISPOSITIVO** → **Multi Janela** e arraste o interruptor **Multi Janela** para a direita.

Utilizar Multi Janela com ecrã dividido

Utilize esta funcionalidade para executar aplicações num ecrã dividido.

Iniciar aplicações em Multi Janela com ecrã dividido

- 1 Deslize o dedo da extremidade direita ao centro do ecrã. Ou então, toque sem soltar em . A barra de Janelas Múltiplas surge no lado direito do ecrã.

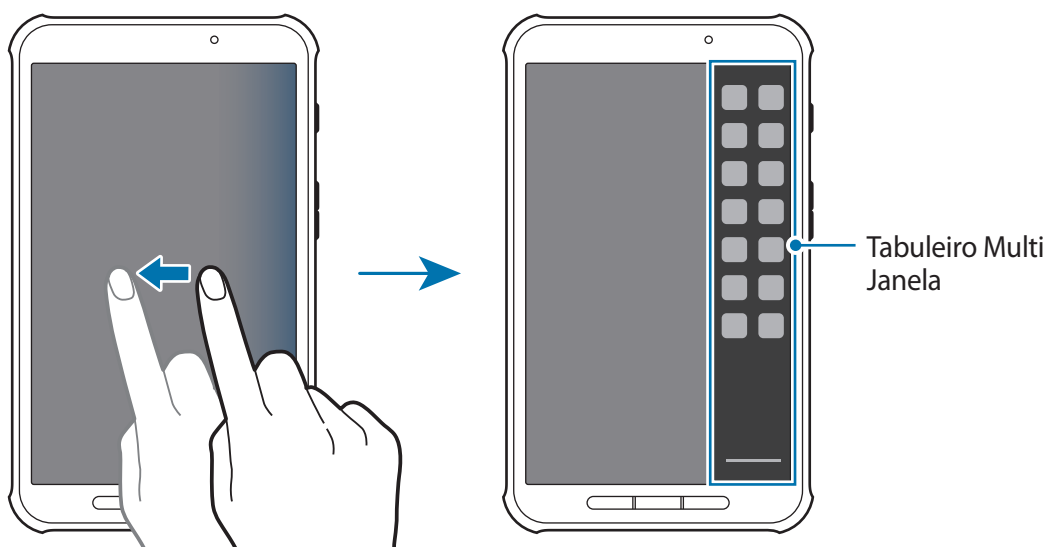

- 2 Toque sem soltar num ícone de aplicação presente na barra de Multi Janela e arraste-o para o ecrã.

Solte o ícone de aplicação quando o ecrã ficar azul.

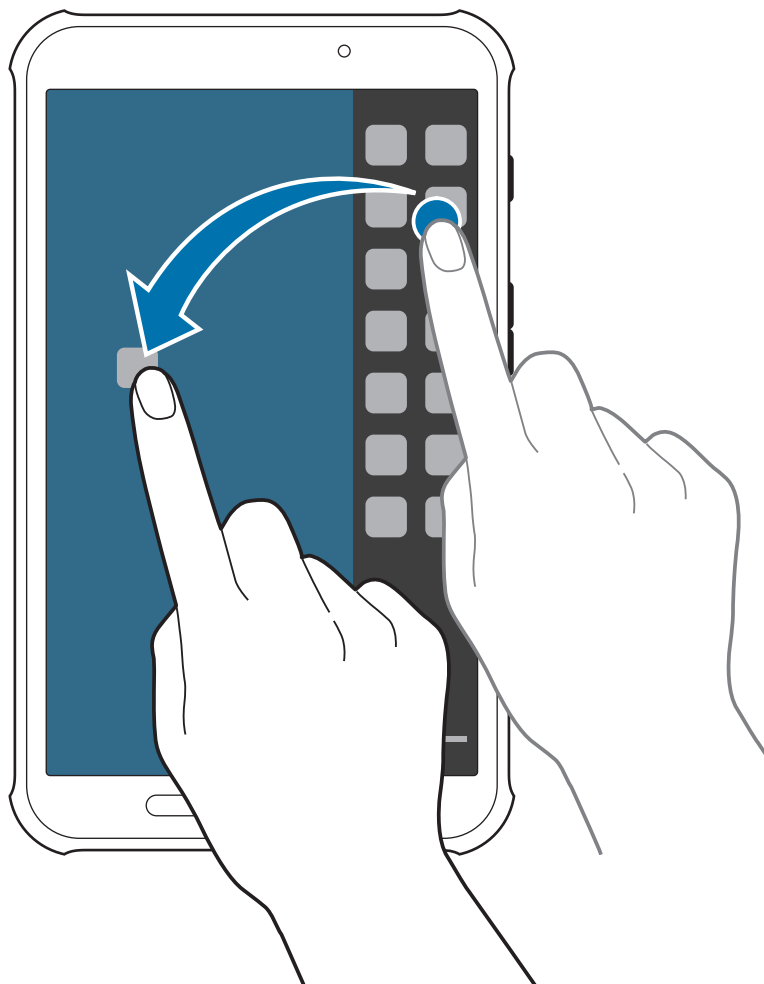

- 3 Toque sem soltar noutro ícone de aplicação presente na barra de Multi Janela e arraste-o para uma nova localização.

Partilhar conteúdo entre aplicações

Pode partilhar facilmente conteúdo entre aplicações, tais como **E-mail** e **Internet**, ao arrastar e largar.



É possível que algumas aplicações não suportem esta funcionalidade.

1 Inicie o **E-mail** e a **Internet** em Multi Janela com ecrã dividido.

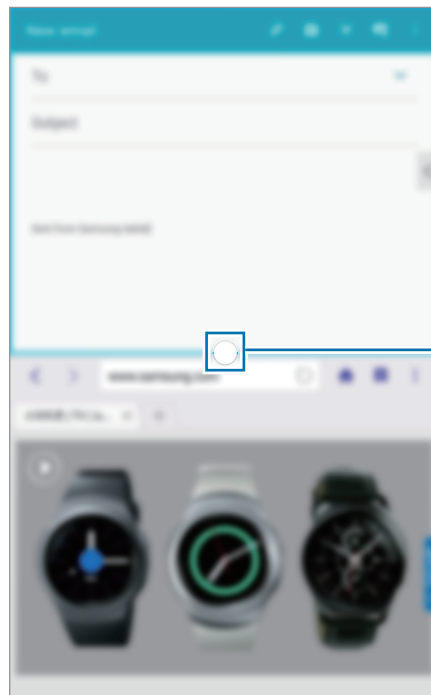





Aceda às opções de Multi Janela.

2 Toque no círculo entre as janelas das aplicações e toque em .



Toque no círculo entre janelas das aplicações para aceder às seguintes opções:

-  : alterar localizações entre aplicações de Multi Janela.
-  : partilhar itens, tais como imagens, texto ou hiperligações entre janelas de aplicações, arrastando e largando-os.
-  : maximizar a janela.
-  : fechar a aplicação.

- 3 Toque sem soltar num item da janela de Internet e arraste-o para uma localização na janela de e-mail.



Notificações

Os ícones de notificação surgem na barra de estado no cimo do ecrã para reportar chamadas perdidas, novas mensagens, eventos da agenda, estado do dispositivo e mais. Arraste para baixo a barra de estado no cimo do ecrã para abrir o painel de notificações. Desloque-se pela lista para consultar alertas adicionais. Para fechar o painel de notificações, arraste a barra ao fundo do ecrã para cima.



No painel de notificações, pode ver as definições atuais do seu dispositivo. A partir da barra de estado, desloque-se para baixo e, a seguir, toque em  para utilizar as opções seguintes:

- **Wi-Fi:** activar ou desactivar a funcionalidade Wi-Fi.
- **GPS:** activar ou desactivar a funcionalidade GPS.
- **Som / Vibrar / Silenciar:** activar ou desactivar o modo Silencioso. Pode vibrar ou silenciar o seu dispositivo no modo Silencioso.
- **Rotação do ecrã:** permitir ou evitar que o interface rode quando rodar o dispositivo.
- **Bluetooth:** activar ou desactivar a funcionalidade Bluetooth.
- **Dados móveis:** activar ou desactivar a ligação de dados.
- **U. econ. energia:** ativar ou desativar o modo de ultra economia de energia.
- **Multi janela:** Configure o dispositivo para utilizar Multi-janela.
- **Caixa ferram.:** Configure o dispositivo para utilizar a caixa de ferramentas.
- **Hotspot Portátil:** activar ou desactivar a funcionalidade de ancoragem Wi-Fi.
- **Screen Mirroring:** Activar ou desactivar a funcionalidade de espelho do ecrã.
- **S Beam:** Activar ou desactivar a funcionalidade S Beam.
- **NFC:** Activar ou desactivar a funcionalidade NFC.
- **Sincronizar:** activar ou desactivar a sincronização automática das aplicações.
- **Modo leitura:** activar ou desactivar o modo de leitura. No modo de leitura, o dispositivo ajuda-o a proteger os seus olhos quando ler à noite. Para seleccionar as aplicações a utilizar, toque em **Definições** → **DISPOSITIVO** → **Visor e luz** → **Modo de leitura**.
- **Susp. intel.:** activar ou desactivar a funcionalidade de suspensão inteligente.
- **Econ. energia:** activar ou desactivar o modo de economia de energia.

- **Modo de voo:** activar ou desactivar o modo de voo.



As opções disponíveis podem variar dependendo da região ou operadora.

Para ordenar novamente as opções no painel de notificações, abra o painel de notificações, toque em  → , toque sem soltar num item e arraste-o para outra localização.

Ecrã Principal

O Ecrã principal é o ponto de início para aceder a todas as funções do dispositivo. Exibe ícones indicadores, widgets, atalhos para aplicações e outros.

O Ecrã principal pode ter vários painéis. Para ver mais painéis, desloque-se para a esquerda ou para a direita.

Reorganizar itens

Adicionar um ícone de aplicação

No Ecrã principal, toque em , toque sem soltar num ícone da aplicação e arraste-o para o painel de pré-visualização.

Mover um item

Toque num item sem soltar e arraste-o para uma nova localização. Para o mover para outro painel, arraste-o para o lado do ecrã.

Remover um item

Toque sem soltar num item e arraste-o para o caixote do lixo que surge no cimo do Ecrã principal. Quando a reciclagem estiver vermelha, largue o item.

Reorganizar painéis

Adicionar um novo painel

Junte os dedos no ecrã e toque em .

Mover um painel

Belisque o ecrã, toque sem soltar na pré-visualização de um painel e arraste-o para a nova localização.

Remover um painel

Junte os dedos no ecrã, toque sem soltar numa pré-visualização do painel e arraste-a para o caixote do lixo na parte superior do ecrã.

Definir fundo

Defina uma imagem ou fotografia armazenada no dispositivo como fundo do Ecrã principal.

Junte os dedos no ecrã e toque em **Fundos**.

Desloque para a esquerda ou direita e seleccione a partir das imagens exibidas na parte inferior do ecrã.

Para seleccionar fotografias tiradas com a câmara do dispositivo ou outras imagens, toque em **Da Galeria**.

Utilizar widgets

Widgets são pequenas aplicações que fornecem informações e funções convenientes no Ecrã principal. Para os usar, adicione widgets do painel de widgets ao Ecrã principal.



Os widgets disponíveis poderão variar dependendo da operadora ou região.

Junte os dedos no ecrã e toque em **Widgets**. Desloque-se para a esquerda ou direita no painel de widgets e toque sem soltar num widget para o adicionar ao Ecrã principal. Coloque-o em qualquer posição que pretenda, se necessário, redimensione arrastando a moldura e toque em qualquer parte do ecrã para guardar a posição do widget.

Ecrã de aplicações

O Ecrã de aplicações mostra ícones de todas as aplicações, incluindo as novas aplicações instaladas.

No Ecrã principal, toque em  para abrir o ecrã aplicações.

Para ver mais painéis, desloque-se para a esquerda ou para a direita.



Reorganizar aplicações

Esta funcionalidade só está disponível na vista de grelha personalizável.

Toque em  → **Editar**, toque sem soltar numa aplicação e arraste-a para a nova localização. Para o mover para outro painel, arraste-o para o lado do ecrã.

Organizar por pastas

Coloque todas as aplicações que se relacionam numa pasta mais conveniente.

Toque em  → **Editar**, toque sem soltar numa aplicação e arraste-a para **Criar pasta**. Introduza um nome para a pasta e toque em **Fim**. Coloque as aplicações na nova pasta arrastando-as, e toque em  para guardar as alterações.

Reorganizar painéis

Belisque o ecrã, toque sem soltar na pré-visualização de um painel e arraste-o para a nova localização.

Instalar aplicações

Utilize lojas de aplicações, como a **Galaxy Apps**, para transferir e instalar aplicações.

Desinstalar aplicações

Toque em  → **Desinstalar/desactivar aplicações** e seleccione uma aplicação para desinstalá-la.



As aplicações padrão, fornecidas com o dispositivo não podem ser desinstaladas.

Desativar aplicações

Toque em  → **Desinstalar/desactivar aplicações** e selecione uma aplicação para a desativar.

Para ativar a aplicação, no Ecrã de aplicações, toque em  → **Mostrar aplicações desactivadas**, selecione a aplicação e toque em **CONCLUÍDO**.



- As aplicações transferidas e algumas aplicações padrão fornecidas com o dispositivo não podem ser desinstaladas.
- Ao utilizar esta funcionalidade, as aplicações desativadas desaparecem do ecrã de aplicações mas permanecem armazenadas no dispositivo.

Usar aplicações

Neste dispositivo podem correr variados tipos de aplicações, desde aplicações de multimédia até de Internet.

Abrir uma aplicação

No Ecrã principal ou no ecrã Aplicações, seleccione um ícone de aplicação para a abrir.



Abrir a partir das aplicações utilizadas recentemente

Toque em  para abrir a lista das aplicações utilizadas recentemente.

Selecione um ícone de aplicação para a abrir.

Fechar uma aplicação

Feche as aplicações que não estiver a utilizar para economizar energia da bateria e manter o desempenho do dispositivo.

Toque em  → **Gest. tarefas** e, em seguida, toque em **TERM.** junto a uma aplicação para fechá-la. Para terminar todas as aplicações activas, toque em **TERMINAR TUDO**. Em alternativa, toque em  → **Fechar todas**.

Ajuda

Aceda à informação de ajuda para aprender como deve utilizar o dispositivo e as aplicações ou a configurar definições importantes.

Toque em **Ajuda** no Ecrã de aplicações. Selecciona uma categoria para ver as sugestões.

Para ordenar as categorias por ordem alfabética, toque em **⋮** → **Ordenar por nome**.

Para procurar por palavras-chave, toque em **🔍**.

Introduzir texto

Utilize o teclado Samsung ou a funcionalidade de introdução por voz para introduzir texto.



A introdução de texto não é compatível com alguns idiomas. Para introduzir texto, terá de alterar o idioma de introdução para um dos idiomas suportados.

Alterar o teclado

Toque em qualquer campo de texto, abra o painel de notificações, toque em **Seleccionar teclado** e seleccione um teclado para usar.

Utilizar o teclado Samsung

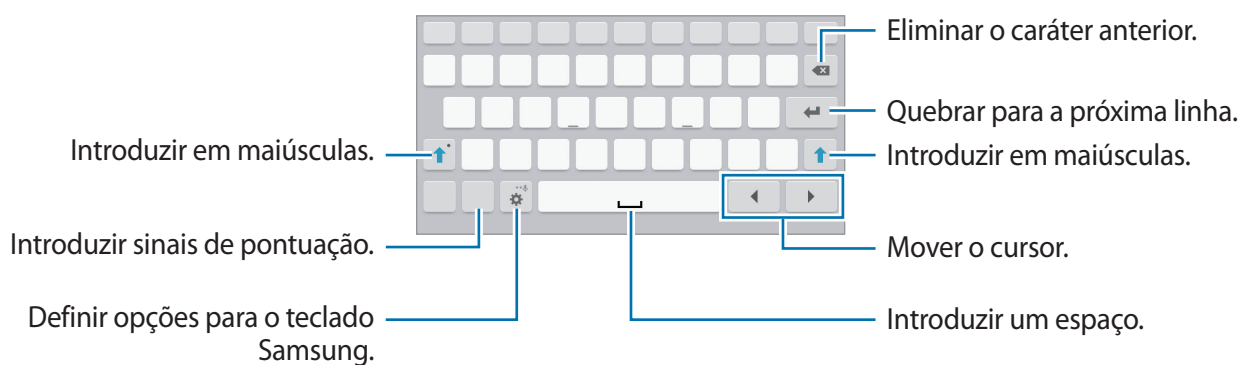

Introduzir maiúsculas

Toque em  antes de introduzir um carácter. Para colocar tudo em maiúsculas, toque duas vezes.

Alterar o teclado



Toque sem soltar em  e toque em  para alterar o tipo de teclado.

No teclado flutuante, pode mover o teclado para outra localização arrastando a aba.

Alterar o idioma dos teclados

Adicione idiomas ao teclado e deslize depois a tecla de espaço para a esquerda ou para a direita para alterar o idioma dos teclados.

Escrita à mão

Toque sem soltar em , toque em  e escreva uma palavra com o dedo. As sugestões de palavras surgem à medida que introduz os caracteres. Seleccione uma palavra sugerida.

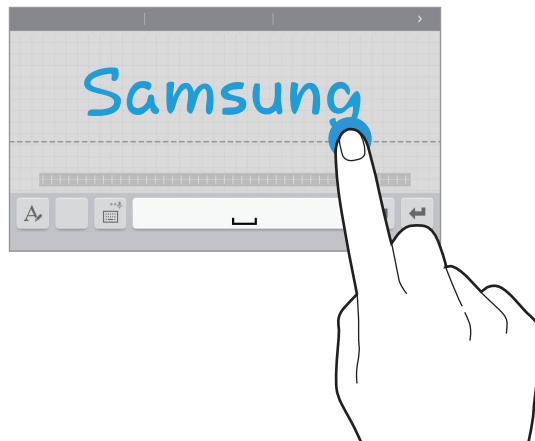

Utilize gestos de escrita manual para realizar acções, tais como editar ou eliminar caracteres e introduzir espaços.



Esta funcionalidade poderá não estar disponível dependendo da sua região ou operadora.



Introduzir texto por voz

Active a funcionalidade de introdução de voz e fale para o microfone. O dispositivo mostrará aquilo que disse.

Caso o dispositivo não reconheça correctamente as suas palavras, toque no texto sublinhado e seleccione uma palavra ou frase alternativa da lista que desce.

Para alterar o idioma ou adicionar idiomas para o reconhecimento de voz, toque no idioma actual.

Copiar e colar

Toque sem soltar no texto, arraste  ou  para seleccionar mais ou menos texto e toque em **Copiar** para copiar ou **Cortar** para cortar. O texto seleccionado é copiado para a área de transferência.

Para colá-lo num campo de introdução de texto, toque sem soltar num ponto onde pretende introduzir o texto e toque em **Colar**.

Ligar a uma rede Wi-Fi

Ligue o dispositivo a uma rede Wi-Fi para usar a Internet ou partilhar ficheiros de multimédia com outros dispositivos. (p. 95)



Certifique-se de que a ligação Wi-Fi está ativada antes de utilizar aplicações de Internet.

Ligar e desligar Wi-Fi

Abra o painel de notificações e toque em **Wi-Fi** para o ligar ou desligar.



- O seu dispositivo utiliza uma frequência não harmonizada e pode ser utilizado em todos os países da Europa. A WLAN pode ser utilizada sem restrições na UE, dentro de casa, mas não pode ser utilizada no exterior.
- Desligue o Wi-Fi para economizar bateria quando não o estiver a utilizar.

Juntar-se a redes Wi-Fi

No Ecrã de aplicações, toque em **Definições** → **LIGAÇÕES** → **Wi-Fi** e arraste o interruptor de **Wi-Fi** para a direita.

Selecione uma rede a partir da lista de redes Wi-Fi detectadas, introduza a palavra-passe, se necessário e toque em **LIGAR**. As redes que requeiram palavra-passe surgem com um ícone de cadeado. Depois de o dispositivo se ligar a uma rede Wi-Fi, irá ligar-se automaticamente, sempre que a rede estiver disponível.

Adicionar redes Wi-Fi

No caso da rede pretendida não surgir na lista de redes, toque em **Adicionar rede Wi-Fi** ao fundo da lista de redes. Introduza o nome da rede em **SSID de rede**, selecione o tipo de segurança e introduza a palavra-passe, no caso de não ser uma rede aberta e toque em **LIGAR**.

Esquecer redes Wi-Fi

Todas as redes alguma vez usadas, incluindo a rede actual, podem ser esquecidas, para que o dispositivo não se ligue a elas automaticamente. Selecione a rede na lista de redes e toque em **ESQUECER**.

Configurar contas

Aplicações Google, tais como **Play Store**, requerem uma conta Google e a **Galaxy Apps** requer uma conta Samsung. Crie contas Google e Samsung para tirar o melhor partido do seu dispositivo.

Adicionar contas

Siga as instruções que surgem quando abre uma aplicação Google sem iniciar sessão para configurar uma conta Google.

Para se registar ou iniciar sessão numa conta Google, no Ecrã de aplicações, toque em **Definições** → **GERAL** → **Contas** → **Adicionar conta** → **Google**. Siga as instruções no ecrã para completar a configuração da conta. Pode utilizar mais do que uma conta Google no dispositivo.

Configure também uma conta Samsung.

Remover contas

No Ecrã de aplicações, toque em **Definições** → **GERAL** → **Contas**, seleccione o nome de uma conta em **Contas**, seleccione a conta a remover e toque em  → **Remover conta**.

Transferir ficheiros

Mova ficheiros de áudio, vídeo, imagem ou outros tipos de ficheiros do dispositivo para o computador ou vice-versa.

Ligar com Samsung Kies

O Samsung Kies é uma aplicação para computador que gere conteúdos multimédia e informação pessoal de dispositivos Samsung. Transfira o Samsung Kies mais recente a partir da página web da Samsung.

- 1 Ligue o dispositivo ao computador utilizando um cabo USB.
O Samsung Kies inicia automaticamente no computador. Caso o Samsung Kies não inicie automaticamente, faça duplo clique no ícone Samsung Kies no seu computador.
- 2 Transfira ficheiros entre o seu dispositivo e o computador.
Consulte a ajuda do Samsung Kies para obter mais informações.

Ligar-se com o Windows Media Player

Certifique-se de que o Windows Media Player está instalado no computador.

- 1 Ligue o dispositivo ao computador utilizando um cabo USB.
- 2 Abra o Windows Media Player e sincronize os ficheiros de música.

Ligar como dispositivo multimédia

- 1 Ligue o dispositivo ao computador utilizando um cabo USB.
- 2 Abra o painel de notificações e toque em **Ligado como dispositivo de multimédia** → **Dispositivo multimédia (MTP)**.
Toque em **Câmara (PTP)** se o seu computador não for compatível com o Protocolo de Transferência de Multimédia (MTP) ou não tenha o controlador adequado instalado.
- 3 Transfira ficheiros entre o seu dispositivo e o computador.

Segurança do dispositivo

Evite que outras pessoas utilizem ou acessem aos seus dados pessoais e informação armazenada no dispositivo utilizando as funções de segurança. O dispositivo requer um código de desbloqueio sempre que o quiser desbloquear.

Definir um padrão

No Ecrã de aplicações, toque em **Definições** → **DISPOSITIVO** → **Ecrã bloqueado** → **Bloqueio do ecrã** → **Padrão**.

Desenhe um padrão, ligando quatro ou mais pontos e desenhe o padrão novamente para o verificar. Defina um PIN de desbloqueio secundário para desbloquear o ecrã quando se esquecer do padrão.

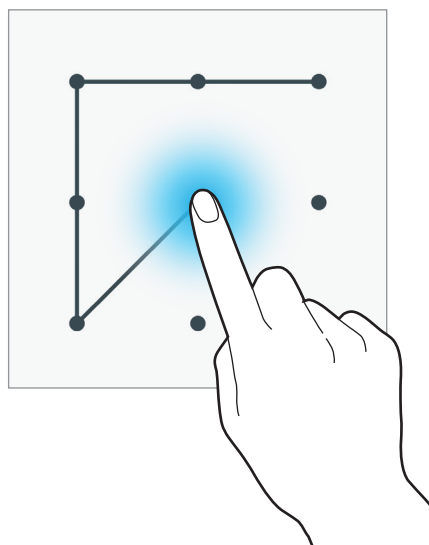

Definir um PIN

No Ecrã de aplicações, toque em **Definições** → **DISPOSITIVO** → **Ecrã bloqueado** → **Bloqueio do ecrã** → **PIN**.

Introduza no mínimo quatro números e introduza novamente a palavra-passe para a verificar.

Definir uma palavra-passe

No Ecrã de aplicações, toque em **Definições** → **DISPOSITIVO** → **Ecrã bloqueado** → **Bloqueio do ecrã** → **Palavra-passe**.

Introduza no mínimo quatro caracteres, incluindo números e símbolos, e introduza novamente a palavra-passe para a verificar.

Desbloquear o dispositivo

Ligue o ecrã premindo a Tecla ligar/desligar ou a tecla Início e introduza o código de desbloqueio.



Se se esquecer do seu código de desbloqueio, leve o dispositivo a um Centro de Assistência da Samsung.

Actualizar o dispositivo

O dispositivo pode ser actualizado com o software mais recente.



Esta funcionalidade poderá não estar disponível dependendo da sua região ou operadora.

Actualizar pelo Samsung Kies

Inicie o Samsung Kies e ligue o dispositivo ao computador. O Samsung Kies reconhece automaticamente o dispositivo e exhibe as actualizações disponíveis, caso existam, numa caixa de diálogo. Clique no botão Actualizar na caixa de diálogo para iniciar a actualização. Consulte a ajuda do Samsung Kies para mais informação sobre como actualizar.



- Não desligue o computador nem retire o cabo USB enquanto o dispositivo estiver a actualizar.
- Enquanto actualiza o dispositivo, não ligue outros dispositivos multimédia ao computador. Ao fazê-lo poderá interferir com o processo de actualização.

Actualizar sem fios

O dispositivo pode ser actualizado com o software mais recente directamente pelo serviço Firmware Over-The-Air (FOTA).

No Ecrã de aplicações, toque em **Definições** → **GERAL** → **Acerca do dispositivo** → **Actualizações do software** → **Actualizar agora**.

Comunicações

Telefone

Utilize esta aplicação para efectuar ou atender uma chamada.

Toque em **Telefone** no Ecrã de aplicações.

Efectuar chamadas

Efectuar uma chamada

Utilize um dos métodos seguintes:

- **TELEFONE:** Introduza o número usando o teclado e toque em seguida em .
- **GRUPOS:** efectue uma chamada a partir da lista de grupos de contactos.
- **FAVORITOS:** efectue uma chamada a partir da lista de contactos favoritos.
- **CONTACTOS:** efectue uma chamada a partir da lista telefónica.

Números de marcação rápida

Para números de marcação rápida, toque sem soltar no dígito correspondente.

Número inteligente

Quando introduzir números com o teclado, surgem as sugestões automáticas. Selecione uma para efectuar uma chamada.

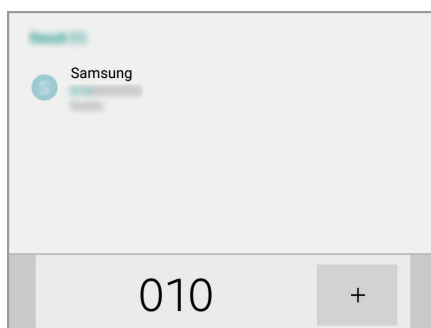

Procurar contactos

Introduza um nome, número de telefone ou endereço de e-mail para procurar um contacto na lista telefónica. À medida que introduz os caracteres, sugestões de contactos vão surgindo. Seleccione um para lhe ligar.

Efectuar uma chamada internacional

Toque sem soltar no **0** até que o sinal + surja. Introduza o indicativo do país, da área e o número de telefone e toque em .

Durante uma chamada







As seguintes opções estão disponíveis:

-  : Ajustar o volume.
- **Adicionar:** efectuar uma segunda chamada.
- **Teclado:** abrir o teclado.
- **Terminar chamada:** Termina a chamada atual.
- **Altifalante:** activa o altifalante. Mantenha o dispositivo afastado dos ouvidos ao utilizar a função alta-voz.



Se inserir ou remover a C Pen durante uma chamada em altavoz, o outro participante pode ser exposto a ruídos altos.

- **Silenciar:** desliga o microfone, de maneira a que o outro participante não o possa ouvir.
- **Mudar:** alternar entre duas chamadas.
- **Unir:** efectuar uma chamada de conferência quando ligado a duas chamadas. Repita para adicionar mais participantes. Esta funcionalidade só estará disponível quando o serviço de chamada de conferência estiver activo.
- **Gerir:** tenha uma conversa privada com um dos participantes, durante uma chamada de conferência ou desligue um dos participantes da chamada.

-  → **Reter**: colocar uma chamada em espera. Toque em **Retomar a chamada** para retomar a chamada em espera.
-  → **Contactos**: abra a lista telefónica.
-  → **Memorando**: criar um memorando.
-  → **Mensagem**: Criar e enviar uma mensagem.
-  → **Ligar Volume extra**: aumentar o volume.
-  → **Definições**: configurar definições de chamadas de voz.

Adicionar contactos

Para adicionar um número de telefone à lista telefónica a partir do teclado, introduza o número e toque em  → **Adicionar aos contactos**.

Enviar uma mensagem

Toque em  → **Enviar mensagem** para enviar uma mensagem para o número exibido no ecrã.

Números de marcação fixa

O dispositivo pode ser definido para restringir a saída de chamadas apenas para os números com indicativos específicos. Esses indicativos são armazenados no cartão SIM ou USIM.

Toque em  → **Definições de chamada** → **Definições de chamada** → **Mais definições** → **Números de marcação fixa** → **Activar Marcação Fixa** e introduza o PIN2 fornecido com o cartão SIM ou USIM. Toque em **Lista de Marcação Fixa** e adicione números.

Barramento de chamadas

O dispositivo pode ser definido para evitar que certas chamadas sejam efectuadas. Por exemplo, as chamadas internacionais podem ser desactivadas.

Toque em  → **Definições de chamada** → **Definições de chamada** → **Mais definições** → **Barramento de chamadas**, seleccione um tipo de chamada, seleccione uma opção de barramento e introduza a palavra-passe.

Receber chamadas

Atender uma chamada

Quando receber uma chamada, arraste  para fora do círculo maior.

Se o serviço de chamada em espera estiver activo, pode efectuar outra chamada. Quando atender a segunda chamada, a primeira chamada é colocada em espera.

Rejeitar uma chamada

Quando receber uma chamada, arraste  para fora do círculo maior.

Para enviar uma mensagem quando rejeitar uma chamada, arraste a barra de mensagem de rejeição para cima.

Para criar uma mensagem de rejeição, toque em  → **Definições de chamada** → **Definições de chamada** → **Rejeição de chamada** → **Mensagens de rejeição**.

Rejeitar automaticamente chamadas de números indesejáveis

Toque em  → **Definições de chamada** → **Definições de chamada** → **Rejeição de chamada** → **Lista de rejeições automática**. Toque em , introduza um número, atribua uma categoria e toque em **GUARDAR**.

Chamadas perdidas

Se não atender uma chamada,  surge na barra de estado. Abra o painel de notificações para ver a lista de chamadas perdidas.

Chamada em espera

Chamada em espera é um serviço fornecido pela operadora. Um utilizador pode usar este serviço para suspender uma chamada actual e alternar para uma chamada recebida. Este serviço não se encontra disponível para chamadas de vídeo.

Para utilizar este serviço, toque em  → **Definições de chamada** → **Definições de chamada** → **Mais definições** → **Chamada em espera**.

Reencaminhamento de chamadas

O dispositivo pode ser definido para enviar as chamadas recebidas para um número específico.

Toque em  → **Definições de chamada** → **Definições de chamada** → **Mais definições** → **Desvio de chamadas** e seleccione um tipo de chamada e condição. Introduza um número e toque em **ACTIVAR**.



Vídeo-chamada

Efectuar uma vídeo-chamada

Introduza o número ou selecione um contacto da lista telefónica e toque em .

Durante uma vídeo-chamada

As seguintes opções estão disponíveis:

-  : Ajustar o volume.
-  : Alternar entre a câmara traseira e frontal.
- **Silenciar:** desliga o microfone, de maneira a que o outro participante não o possa ouvir.
- **Terminar:** Termina a chamada atual.
-  → **Teclado:** abrir o teclado.

Toque na imagem do outro participante para aceder às opções seguintes:

- **CAPTURAR IMAGEM:** capturar a imagem do outro participante.
- **GRAVAR VÍDEO:** gravar um vídeo da imagem do outro participante.



Em bastantes países é ilegal gravar uma chamada sem permissão prévia do outro participante.

Toque na sua imagem para aceder às opções seguintes:

- **OCULTAR-ME:** oculte a sua imagem do outro participante.
- **IMAGEM A ENVIAR:** seleccionar uma imagem para ser apresentada ao outro participante.

Trocar imagens

Arraste uma imagem de um participante para a imagem de um outro para trocar as imagens.

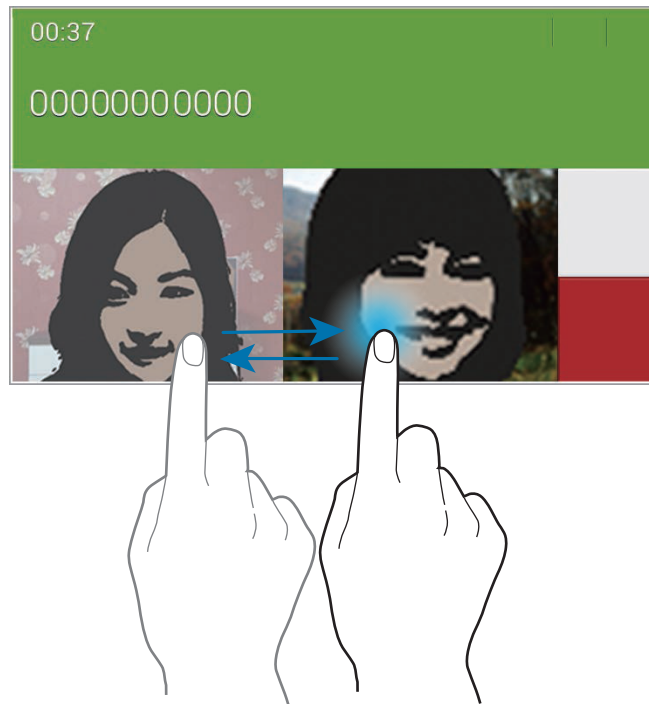

Ouvir uma mensagens de voz

Toque sem soltar em 1 no teclado e siga as instruções da sua operadora.

Contactos

Utilize esta aplicação para gerir os contactos, incluindo números de telefone, endereços de e-mail e outros.



Toque em **Contactos** no Ecrã de aplicações.

Gerir contactos

Toque em **CONTACTOS**.

Criar um contacto

Toque em  para introduzir a informação do contacto.

-  : adicionar uma imagem.
-  /  : adicionar ou eliminar um campo do contacto.



Editar um contacto

Selecione um contacto para editar e toque em .

Eliminar um contacto

Toque sem soltar num contacto e toque em .

Definir um número de marcação rápida

Toque em  → **Marcação rápida**, selecione um número de marcação rápida e selecione um contacto para isso. Para remover um número de marcação rápida, toque em  junto ao número de marcação rápida.





Procurar contactos

Toque em **CONTACTOS**.

Utilize um dos seguintes métodos de procura:

- Percorra a lista telefónica para cima ou para baixo.
- Utilize o índice do lado esquerdo da lista telefónica para se deslocar mais rapidamente, arrastando o dedo ao longo do mesmo.
- Toque no campo de procura no cimo da lista telefónica e introduza critérios de procura.

Assim que um contacto é seleccionado, realize uma seguintes das acções:

-  : adicionar aos contactos favoritos.
-  /  : efectuar uma chamada de vídeo ou de voz.
-  : redigir uma mensagem.
-  : redigir um e-mail.

Exibir contactos

Toque em **Contactos**.

Por predefinição, o dispositivo apresenta todos os contactos guardados.

Toque em  → **Definições** → **Contactos para apresentar** e selecione uma localização em que estejam guardados contactos.

Mover contactos

Toque em **CONTACTOS**.

Mover contactos para o Google

Toque em  → **Mover contactos do dispositivo para** → **Google**.

Os contactos movidos para os contactos do Google surgem com  na lista telefónica.

Mover contactos para a Samsung

Toque em  → **Mover contactos do dispositivo para** → **Conta Samsung**.

Os contactos movidos para os contactos da Samsung surgem com  na lista telefónica.

Importar e exportar contactos

Toque em **CONTACTOS**.



Importar contactos

Toque em  → **Definições** → **Importar/Exportar contactos** e selecione uma opção para importar.

Exportar contactos

Toque em  → **Definições** → **Importar/Exportar contactos** e selecione uma opção para exportar.

Partilhar contactos

Toque em  → **Seleccionar**, selecione os contactos, toque em  e selecione um método de partilha.

Contactos favoritos

Toque em **FAVORITOS**.

Toque em  para adicionar contactos aos favoritos.

Toque em  e realize uma das seguintes acções:

- **Seleccionar:** selecione contactos para eliminar ou partilhar.
- **Remover dos Favoritos:** remova contactos dos favoritos.
- **Ajuda:** aceda às informações de ajuda sobre a utilização de contactos.

Grupos de contactos

Toque em **GRUPOS**.

Criar grupos

Toque em , defina os detalhes do grupo, adicione contactos e, em seguida, toque em **GUARDAR**.

Adicionar contactos a um grupo

Selecione um grupo e toque em  → **Adicionar membro**. Selecione os contactos a adicionar e toque em **CONCLUIR**.

Gerir grupos

Toque em  e realize uma das seguintes acções:

- **Eliminar grupos:** selecione grupos adicionados pelo utilizador e toque em **CONCLUIR**. Os grupos padrão não podem ser eliminados.
- **Editar grupo:** altere as definições do grupo.
- **Adicionar membro:** adicione membros ao grupo.
- **Remover do grupo:** remova membros do grupo.
- **Enviar mensagem:** envie uma mensagem aos membros de um grupo.
- **Enviar e-mail:** envie e-mails aos membros de grupos.
- **Alterar ordem:** toque sem soltar  junto do nome do grupo, arraste-o para cima ou para baixo para outra posição e toque em **CONCLUIR**.
- **Ajuda:** aceda às informações de ajuda sobre a utilização de contactos.

Enviar uma mensagem ou e-mail para os membros de um grupo

Selecione um grupo, toque em  → **Enviar mensagem** ou **Enviar e-mail**, selecione os membros, toque em **CONCLUIR**.

Cartões de visita

Toque em **CONTACTOS**.

Crie um cartão de visita e envie-o para outras pessoas.

Toque em **Configurar perfil**, introduza os detalhes, tais como número de telefone, endereço de e-mail e endereço postal e toque em **GUARDAR**. No caso de ter guardado informações de utilizador quando configurou o dispositivo, selecione o cartão de visita e toque em  para editar.

Toque em  → **Partilhar cartão de visita** e selecione um método de partilha.

Mensagem



Utilize esta aplicação para enviar SMS ou MMS.

Toque em **Mensagem** no Ecrã de aplicações.



Poderá ter custos adicionais no envio ou recepção de mensagens enquanto estiver fora da sua área de serviço. Para mais detalhes, contacte a sua operadora.



Enviar mensagens

Toque em , adicione os destinatários, introduza a mensagem e toque em .

Utilize os métodos seguintes para adicionar destinatários:

- Introduza um número de telefone.
- Toque em , seleccione os contactos e toque em **CONCLUIR**.

Utilize os métodos seguintes para criar uma mensagem multimédia:

- Toque em  e anexe imagens, vídeos, contactos, memorandos, eventos e outros.
- Toque em  para inserir emoticons.
- Toque em  → **Adicionar assunto** para introduzir um assunto.

Enviar mensagens programadas

Enquanto escreve uma mensagem, toque em  → **Programar mensagem**. Defina uma hora e data e toque em **DEFINIR**. O dispositivo irá enviar a mensagem na hora e data especificadas.



- No caso de o dispositivo estar desligado na hora programada, não estiver ligado à rede ou a rede não estiver estável, a mensagem não será enviada.
- Esta funcionalidade baseia-se na data e hora definidas no dispositivo. A hora e data pode estar incorrecta, no caso de passar por outros fusos horários e a rede não actualizar a informação.

Ver novas mensagens

As novas mensagens são agrupadas em tópicos de mensagens por contacto.

Selecione um contacto para ver a mensagem da pessoa.

E-mail

Utilize esta aplicação para enviar ou ver mensagens de e-mail.

Toque em **E-mail** no Ecrã de aplicações.

Configurar contas de e-mail

Configure uma conta de e-mail quando abrir o **E-mail** pela primeira vez.

Introduza o endereço de e-mail e a palavra-passe. Toque em **SEGUINTE** para uma conta de e-mail privada, tal como Google Mail ou toque em **CONFIG. MANUAL** para uma conta de e-mail de uma empresa. Depois disso, siga as instruções no ecrã para completar a configuração.

Para configurar uma conta de e-mail, toque em  → **Definições** → **Adicionar conta**.



Enviar mensagens

Toque na conta de e-mail para usar e toque em  no cimo do ecrã. Introduza os destinatários, assunto e mensagem e toque em .

Toque em  para adicionar um destinatário da lista telefónica.

Toque em  → **Enviar e-mail para mim** para se adicionar a si como um dos destinatários.

Toque em  para anexar imagens, vídeos, contactos e eventos, entre outros.

Toque em  →  para inserir imagens, eventos, contactos, informação de localização e outros na mensagem.

Enviar mensagens programadas

Enquanto escreve uma mensagem, toque em  → **Envio programado**. Assinale o **Envio programado**, defina uma hora e data e toque em **CONCLUÍDO**. O dispositivo irá enviar a mensagem na hora e data especificadas.



- No caso de o dispositivo estar desligado na hora programada, não estiver ligado à rede ou a rede não estiver estável, a mensagem não será enviada.
- Esta funcionalidade baseia-se na data e hora definidas no dispositivo. A hora e data pode estar incorrecta, no caso de passar por outros fusos horários e a rede não actualizar a informação.

Ler mensagens

Seleccione uma conta de e-mail para utilizar e receberá as novas mensagens. Para obter as novas mensagens manualmente, toque em .

Toque numa mensagem para a ler.

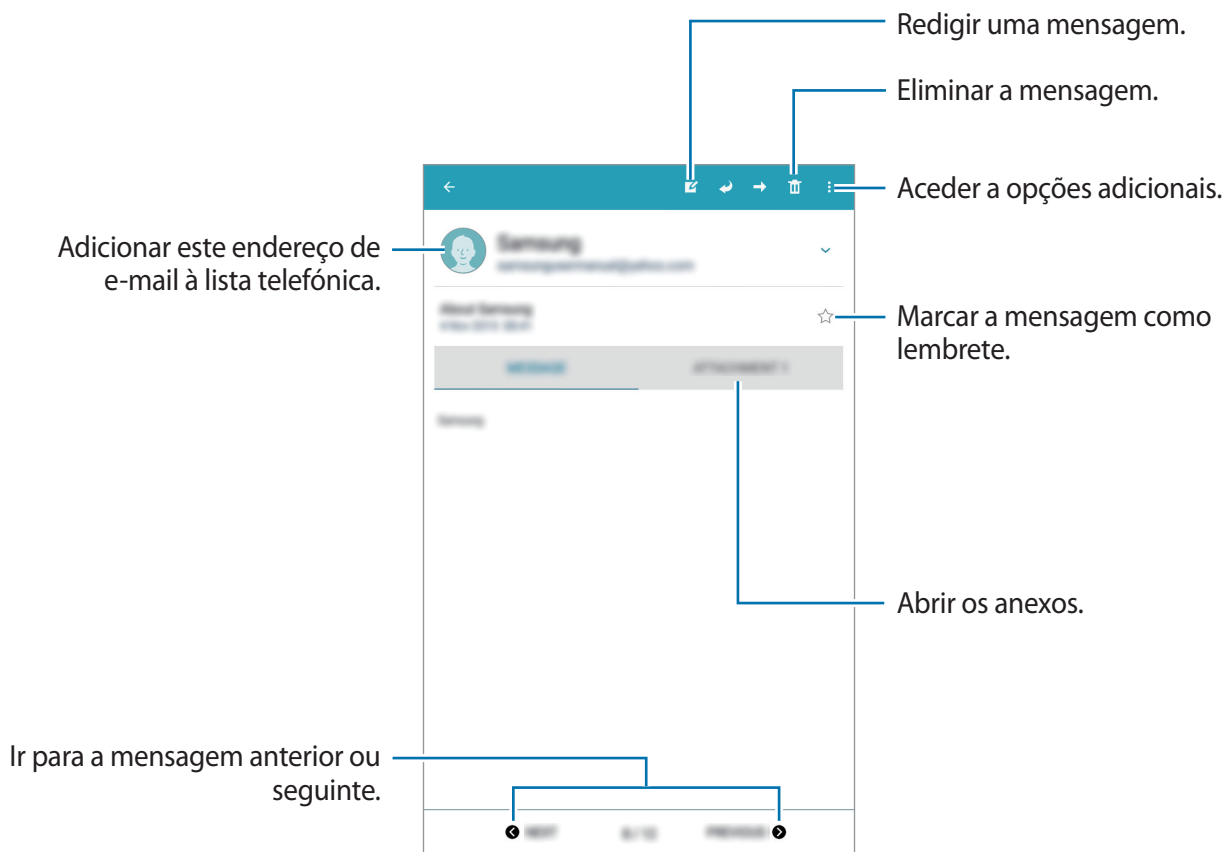

Toque na aba de anexos para abrir os anexos e toque em **GUARDAR** para o guardar.

Gmail

Utilize esta aplicação para aceder de forma mais rápida e directa para aceder ao serviço Google Mail.

Toque em **Gmail** no Ecrã de aplicações.



- Esta aplicação poderá não estar disponível dependendo da sua região ou operadora.
- Esta aplicação pode estar etiquetada de forma diferente dependendo da região ou operadora.

Enviar mensagens

Em qualquer caixa de correio, toque em , introduza os destinatários, um assunto e uma mensagem e toque em .

Toque em  para anexar imagens, vídeos, música e outros.

Toque em  para adicionar mais destinatários.

Toque em  → **Guardar rascunho** para guardar a mensagem para enviar mais tarde.

Toque em  → **Rejeitar** para começar de novo.

Toque em  → **Definições** para alterar as definições do Google Mail.

Toque em  → **Ajuda e comentários** para aceder às informações de ajuda do Google Mail.

Toque em  → **Ajuda e comentários** → **Comentários** para dar as suas opiniões para a melhoria da aplicação.

Ler mensagens

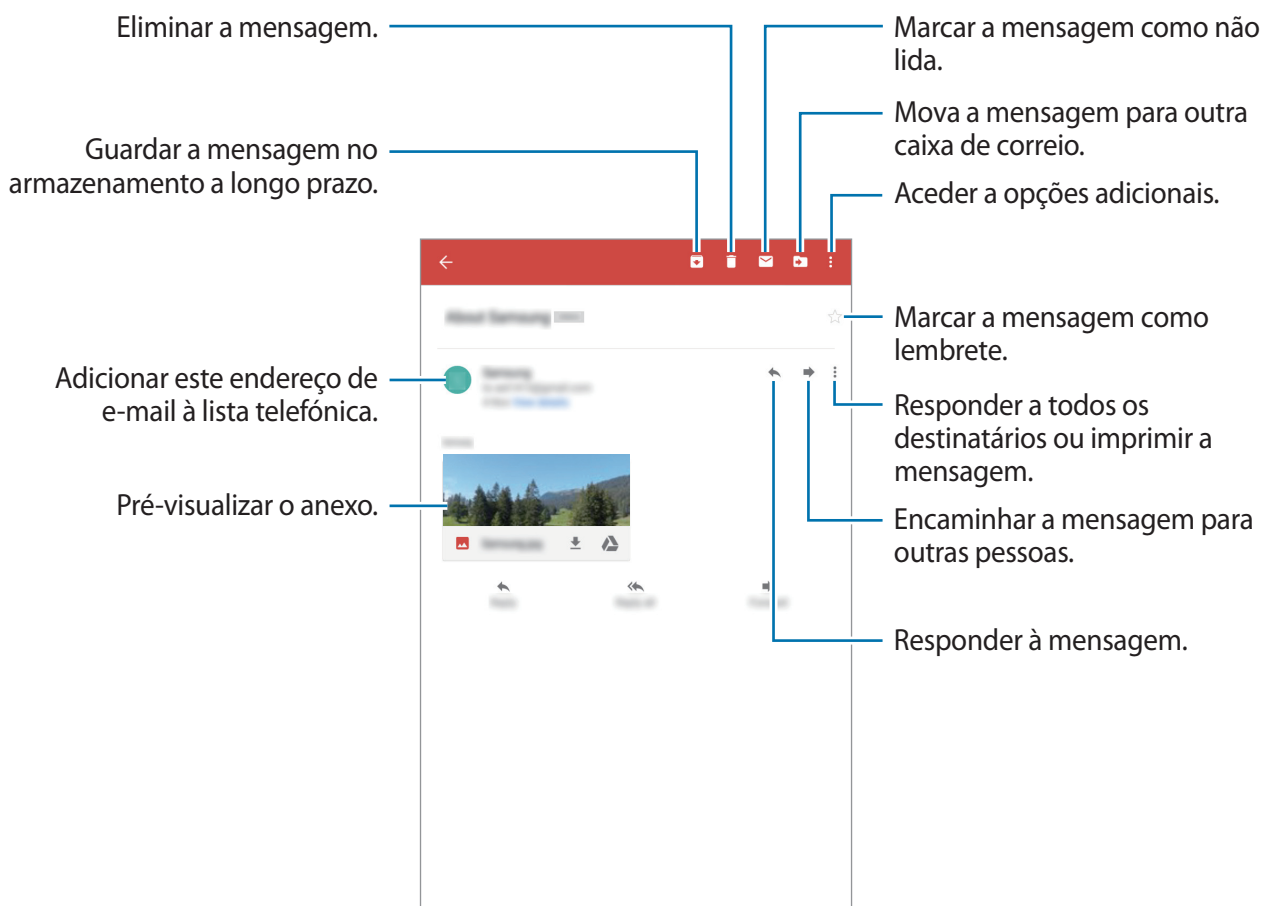

Etiquetas

O Google Mail não utiliza pastas, mas sim etiquetas. Quando o Google Mail iniciar, exhibe mensagens etiquetadas como Caixa de entrada.

Toque em  para ver as mensagens em outras etiquetas.

Para adicionar uma etiqueta a uma mensagem, selecione a mensagem, toque em  → **Alterar marcadores** e selecione a etiqueta a atribuir.

Hangouts

Utilize esta aplicação para conversar com outras pessoas.

Toque em **Hangouts** no Ecrã de aplicações.



Esta aplicação poderá não estar disponível dependendo da sua região ou operadora.

Selecione um amigo da lista de amigos ou introduza dados para procurar e seleccionar um amigo a partir dos resultados para iniciar uma conversa.

Google+

Utilize esta aplicação para se manter ligado com outras pessoas através do serviço de rede social Google.

Toque em **Google+** no Ecrã de aplicações.



Esta aplicação poderá não estar disponível dependendo da sua região ou operadora.

Toque em **Página inicial** para alterar a categoria e desloque-se para cima e para baixo para ver publicações dos seus círculos.

Fotografias

Utilize esta aplicação para ver e partilhar imagens ou vídeos através dos serviços de rede social do Google.

Toque em **Fotografias** no Ecrã de aplicações.





Esta aplicação poderá não estar disponível dependendo da sua região ou operadora.

Selecione uma das seguintes categorias:

- **TUDO:** veja todas as imagens ou vídeos que são tirados ou transferidos para o dispositivo.
- **DESTAQUES:** veja as imagens ou os vídeos agrupados por data ou álbum. Toque em  para ver todas as imagens ou vídeos no grupo.

Em seguida, selecione uma imagem ou vídeo.

Enquanto visualiza, utilize um dos seguintes ícones:

- : modifique a imagem.
- : partilhe a imagem ou o vídeo com outras pessoas.
- : elimine a imagem ou o vídeo.

Internet e Rede

Internet

Utilize esta aplicação para navegar na Internet.

Toque em **Internet** no Ecrã de aplicações.

Ver páginas web

Toque no campo endereço, introduza o endereço web e toque em **Ir**.

Toque em  para aceder a opções adicionais enquanto visualiza uma página web.

Para alterar o motor de busca, toque  → **Definições** → **Motor de busca padrão**, e seleccione um motor de busca.

Abrir uma nova página

Toque em .

Para ir para outra página web, desloque-se para a direita ou para a esquerda no campo de títulos e toque no título para o seleccionar.

Procurar na web por voz

Toque no campo de endereço, toque em , diga uma palavra-chave e seleccione uma das palavras-chave sugeridas que surgem.



Esta funcionalidade poderá não estar disponível dependendo da sua região ou operadora.

Favoritos

Para adicionar a página web actual do favorito, toque em  → **ADICIONAR**.

Para abrir uma página web dos favoritos, toque em  e seleccione uma.

Histórico

Toque em  → **HISTÓRICO** para abrir a página web da lista de páginas web abertas recentemente. Para limpar o histórico, toque em **MAIS** → **Limpar histórico**.

Páginas guardadas

Para ver as páginas web guardadas, toque em  → **PÁGINAS GUARDADAS**.

Hiperligações

Toque sem soltar numa hiperligação da página web para a abrir numa nova janela, guardar ou copiar.

Para visualizar hiperligações guardadas, no Ecrã de aplicações, toque em **Os Meus Ficheiros** → **Armazenamento dispositivo** → **Download**.

Partilhar páginas web

Para partilhar o endereço da página web com outras pessoas, toque em  → **Partilhar**.

Para partilhar parte de uma página web, toque sem soltar o texto desejado e toque em **Enviar**.

Chrome

Utilize esta aplicação para procurar informação e navegar em páginas web.

Toque em **Chrome** no Ecrã de aplicações.



Esta aplicação poderá não estar disponível dependendo da sua região ou operadora.

Ver páginas web

Toque no campo endereço e introduza um endereço web ou um critério de pesquisa.

Abrir uma nova página

Toque em  → **Novo separador**.

Favoritos

Para adicionar a página web actual do favorito, toque em ☆ → **Guardar**.

Para abrir uma página web dos favoritos, toque em ⋮ → **Marcadores**, e seleccione uma.

Procurar na web por voz

Toque em 🗣️, diga uma palavra-chave e seleccione uma das palavras-chave sugeridas.

Bluetooth

O Bluetooth cria uma ligação directa sem fios entre dois dispositivos em curtas distâncias. Utilize o Bluetooth para trocar dados ou ficheiros de multimédia com outros dispositivos.



- A Samsung não se responsabiliza pela perda, interceptação ou mau uso de dados enviados ou recebidos através de Bluetooth.
- Certifique-se sempre de que só troca informações com dispositivos que conhece e que estão seguros. Se existirem obstáculos entre os dispositivos, a distância de acção pode ser reduzida.
- Alguns dispositivos, especialmente aqueles que não foram testados ou aprovados pela Bluetooth SIG, podem ser incompatíveis com o seu dispositivo.
- Não utilize a funcionalidade Bluetooth para fins ilegais (como, por exemplo, piratear cópias de ficheiros ou escuta ilegal de conversas para fins comerciais).

A Samsung não se responsabiliza pelas repercussões de utilização ilegal da funcionalidade Bluetooth.

Para activar o Bluetooth, no Ecrã de aplicações, toque em **Definições** → **LIGAÇÕES** → **Bluetooth** e arraste o interruptor **Bluetooth** para a direita.

Emparelhar com outros dispositivos Bluetooth

No Ecrã de aplicações, toque em **Definições** → **LIGAÇÕES** → **Bluetooth** → **PESQUISAR** e os dispositivos encontrados serão listados. Seleccione o dispositivo que pretende emparelhar com, e aceite a palavra-passe gerada automaticamente em ambos os dispositivos para confirmar.

Enviar e receber dados

Muitas aplicações são compatíveis com a transferência de dados através de Bluetooth. Um exemplo é a **Galeria**. Abra **Galeria**, selecione uma imagem, toque em  → **Bluetooth** e selecione um dos dispositivos Bluetooth. Depois disso, aceite o pedido de autorização Bluetooth no outro dispositivo para receber a imagem.

Quando receber dados de outro dispositivo, aceite o pedido de autorização Bluetooth feito por esse dispositivo. Os ficheiros recebidos são guardados na pasta **Download**. Se receber um contacto, é adicionado à lista telefónica automaticamente.

Screen Mirroring

Utilize esta funcionalidade para ligar o seu dispositivo a um ecrã gigante com o dongle AllShare Cast ou HomeSync e partilhe os seus conteúdos.



- Esta funcionalidade poderá não estar disponível dependendo da sua região ou operadora.
- Alguns ficheiros poderão ser colocados na memória intermédia durante a reprodução, dependendo da ligação de rede.
- Para economizar energia, desactive esta funcionalidade quando não estiver a ser utilizada.
- Se especificou uma frequência de banda Wi-Fi, os dongles AllShare Cast ou HomeSync poderão não ser descobertos ou ligados.
- Se reproduzir vídeos ou jogar jogos numa TV, seleccione um modo de TV apropriado para obter a melhor experiência.

No Ecrã de aplicações, toque em **Definições** → **LIGAÇÕES** → **Screen Mirroring** e arraste o interruptor do **Screen Mirroring** para a direita. Seleccione um dispositivo, abra ou reproduza um ficheiro e controle o visor com as teclas do seu dispositivo. Para ligar a um dispositivo através de um PIN, toque sem soltar no nome do dispositivo para introduzir o seu PIN.

Multimédia

Música

Utilize esta aplicação para ouvir música.

Toque em **Música** no Ecrã de aplicações.

Reproduzir música

Selecione uma categoria de música e selecione uma música para reproduzir.

Toque na imagem do álbum ao fundo do ecrã para abrir o leitor de música.

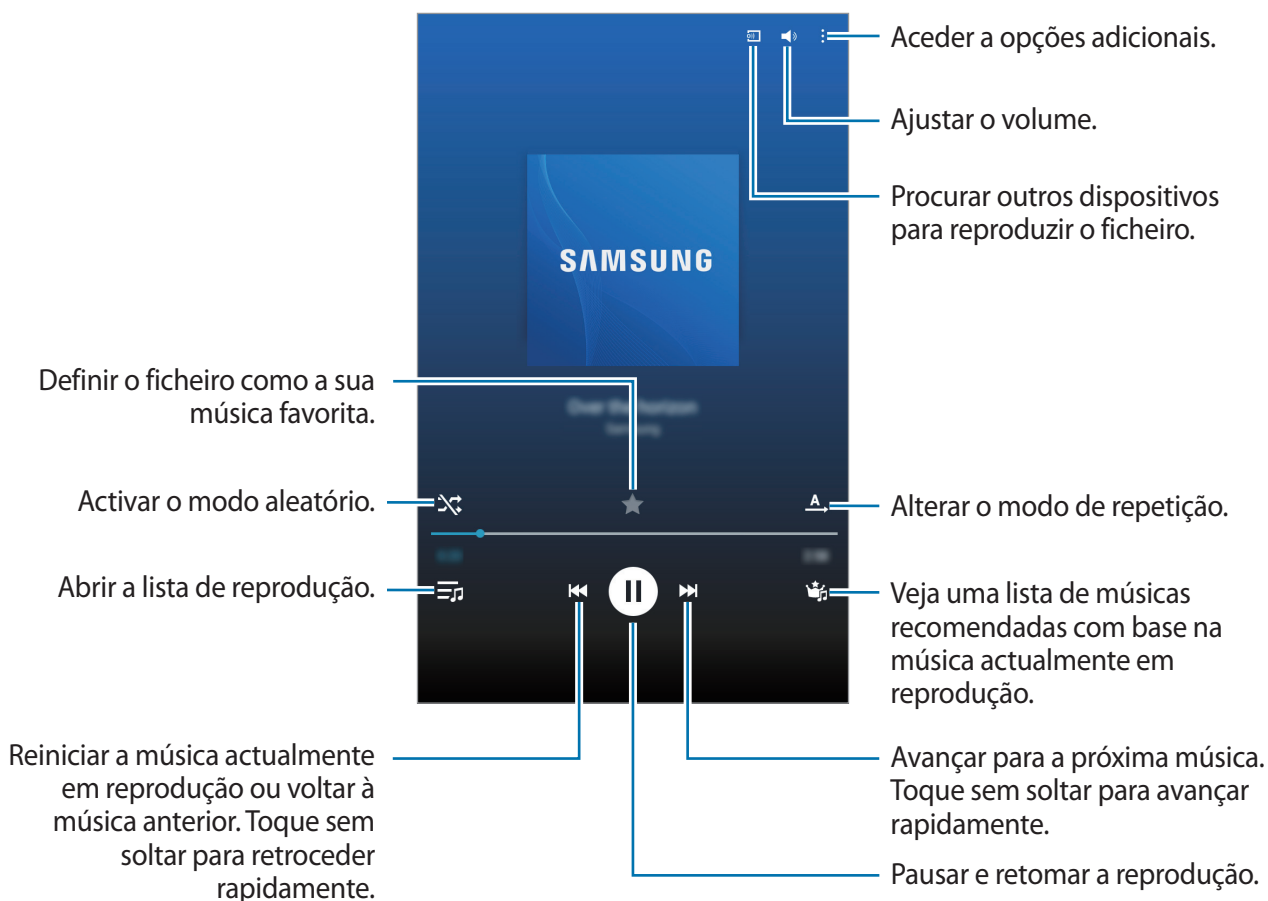

Para ouvir músicas com o mesmo nível de som, toque em  → **Definições** → **Avançado** → **Volume inteligente**.



Quando **Volume inteligente** está activado, o volume pode ficar mais alto do que o volume do dispositivo. Evite exposição prolongada a sons muito altos para prevenir danos na sua audição.



A funcionalidade **Volume inteligente** pode não estar activado para alguns ficheiros.

Para definir um som personalizado quando ouvir músicas através do auricular, toque em  → **Definições** → **Avançado** → **Adapt Sound** → **Ligado**. Ao aumentar o volume para o nível 13 ou superior, a opção de som adaptado não é aplicada à reprodução de música. Se baixar o volume para nível 12 ou inferior, a opção volta a ser aplicada.

Definir uma música como tom de toque ou tom de alarme

Para a utilizar a música atualmente em reprodução como tom de toque ou tom de alarme, toque em  → **Definir como** e selecione uma opção.

Criar listas de reprodução

Crie a sua própria selecção de músicas.

Toque em **LISTAS REPR.** e toque em **Criar lista de reprodução**. Introduza um título e toque em **OK**. Toque em , selecione as músicas a adicionar e toque em **CONCLUÍDO**.

Para adicionar a música actualmente em reprodução ao lista de reprodução, toque em  → **Adicionar à lista de reprodução**.

Reproduzir música por estado de humor

Reproduzir música agrupada por estado de humor. A lista de reprodução é criada automaticamente pelo dispositivo.

Toque em **MUSIC SQUARE** e selecione uma célula de estado de humor. Ou selecione várias células arrastando o seu dedo.

Câmara

Utilize esta aplicação para capturar fotos ou vídeos.

Utilize a **Galeria** para ver fotografias e vídeos capturados pela câmara do dispositivo. (p. 72)

Toque em **Câmara** no Ecrã de aplicações.



- A câmara desliga-se automaticamente quando não estiver em uso.
- Certifique-se de que a objectiva está limpa. De outro modo, o dispositivo poderá não funcionar correctamente em alguns modos que requeiram alta resolução.

Protocolo da câmara

- Não tire fotografias nem grave vídeos de pessoas sem a sua permissão.
- Não tire fotografias nem grave vídeos onde seja legalmente proibido.
- Não tire fotografias nem grave vídeos em locais onde poderá estar a violar a privacidade de outras pessoas.

Tirar fotografias

Tirar uma fotografia

Toque na imagem no ecrã de pré-visualização onde pretende que a câmara foque. Quando o motivo está focado, a moldura de focagem fica verde.

Toque em  para tirar uma fotografia.



Modo de disparo

Estão disponíveis vários efeitos de fotografia.

Toque em **MODO** e desloque-se para cima ou para baixo no lado direito do ecrã.

- **Automático:** utilize esta opção para permitir que a câmara avalie o ambiente em redor e determine o modo ideal para a fotografia.
- **Rosto belo:** Tire uma fotografia com rostos mais iluminados ou imagens mais suaves.
- **Som e disparo:** utilize esta opção para tirar uma fotografia com som.

Toque em  para tirar uma fotografia. O dispositivo grava alguns segundos de áudio depois de tirar uma fotografia.





Enquanto fotografa neste modo, o som é gravado através do microfone interno.

- **Panorama:** tira uma fotografia composta de várias fotografias combinadas entre si. Para obter a melhor fotografia, siga estas sugestões.
 - Movimente a câmara devagar numa direcção.
 - Mantenha o visor da câmara dentro das miras de enquadramento.
 - Evite tirar fotografias de um motivo na frente de fundos indissociáveis, tais como céus limpos ou paredes brancas.
- **Desporto:** utilize esta definição para motivos em movimento rápido.
- **Noite:** utilize esta definição para imagens captadas em condições de pouca luz.

Fotografias panorâmicas

Uma fotografia panorâmica é uma imagem em paisagem mais larga de múltiplas fotografias.

Toque em **MODO** → **Panorama**.

Toque em  e mova a câmara numa direcção. Quando duas molduras guias de panorama estão alinhadas, a câmara tira automaticamente outra fotografia numa sequência panorâmica. Para parar de fotografar, toque em .

Se o visor estiver noutra direcção, o dispositivo pára de fotografar.



Aplicar efeitos de filtro

Utilize os efeitos de filtros para tirar fotografias ou gravar vídeos espetaculares.

Toque em  e seleccione um efeito de filtro. As opções disponíveis variam consoante o modo.

Gravar vídeos

Gravar um vídeo

Deslize o ponteiro de imagem-vídeo para o ícone de vídeo e toque em  para gravar um vídeo. Para pausar a gravação, toque em . Para parar a gravação, toque em .



- O foco manual não está disponível no modo de vídeo.
- A função zoom poderá não estar disponível quando grava na resolução máxima.

Modo de gravação



Toque em → para alterar o modo de gravação.

- **Normal:** utilize este modo para a qualidade normal.
- **Limite MMS:** Utilize este modo para baixar a qualidade de gravação para poder enviar por mensagem.

Aumentar ou diminuir o zoom

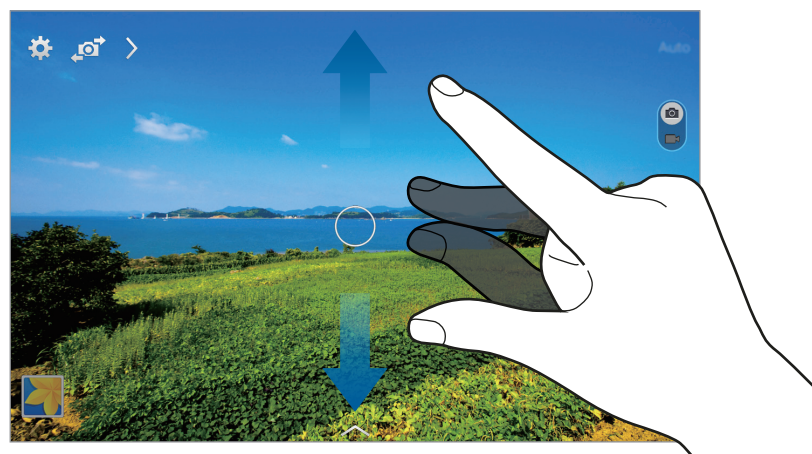

Utilize um dos métodos seguintes:



- Utilize a tecla de volume para aumentar ou diminuir o zoom.
- Com dois dedos no ecrã, afaste-os para aumentar o zoom e volte a juntá-los para diminuir o zoom.



O efeito de aumentar ou diminuir o zoom está disponível quando usa a funcionalidade zoom enquanto grava um vídeo.

Controlar a câmara remotamente

Defina um dispositivo como visor remoto para controlar a câmara remotamente.



Toque em  →  → **Visor remoto** e ligue o dispositivo e a câmara utilizando Wi-Fi Direct. Toque em  para tirar uma fotografia remotamente usando o dispositivo como visor.

Configurar as definições da câmara

Toque em  para configurar as definições da câmara. Nem todas as opções seguintes estão disponíveis nos modos de câmara e vídeo. As opções disponíveis poderão variar dependendo do modo utilizado.

- **Tamanho da fotografia / Tamanho do vídeo:** seleccione uma resolução. Utilize uma resolução mais elevada para uma qualidade superior. Porém, ocupa mais memória.
- **Modo de focagem:** seleccione um modo de foco. **Auto** é controlado pela câmara. **Macro** destina-se a objectos muito próximos.
- **Medição:** seleccione um método de medição. Isto determina como os valores de luminosidade são calculados. **Medido ao centro** mede a luz de fundo no centro da cena. **Ponto** mede o valor de luz de um local específico. **Matriz** é a média de toda a cena.
- **Etiqueta de localização:** configure o dispositivo para anexar uma etiqueta de localização à fotografia.



- Para melhorar os sinais de GPS, evite tirar fotografias em locais onde o sinal possa estar obstruído, como entre edifícios ou em áreas de baixa altitude ou com más condições atmosféricas.
- Ao partilhar uma fotografia com etiqueta de localização anexada, as informações sobre a localização podem ser visualizadas por outras pessoas. Para que isto não aconteça, ao visualizar a fotografia, toque em  → **Mais informações** →  e em  em **Localização** para apagar as informações de localização.
- **Rever fotos/vídeos:** Defina o dispositivo para mostrar fotografias ou vídeos depois de os gravar.
- **Tecla de volume:** defina o dispositivo para utilizar a Tecla de volume para controlar o obturador ou a função de zoom.
- **Temporizador:** Utilizar esta opção para tirar fotografias com atraso.
- **Equilíbrio de brancos:** seleccione um equilíbrio de branco apropriado, de maneira a que as imagens tenham cores reais. As definições foram concebidas para situações de luminosidade específica. Estas definições são semelhantes à gama de calor da exposição de equilíbrio de brancos em câmaras profissionais.
- **Brilho:** Altere o brilho.
- **Directrizes:** exhibe directrizes no visor para o ajudar na composição quando seleccionar motivos.

- **Flash:** activa ou desactiva o flash.
- **Nome de ficheiro contextual:** defina a câmara para exibir etiquetas contextuais. Ative para utilizar o Tag Buddy em **Galeria**.
- **Guardar como virada:** inverta a imagem para criar uma imagem-espelho da cena original.
- **Armazenamento:** seleccione a localização da memória para armazenamento.
- **Repor:** reponha as definições da câmara.
- **Ajuda:** aceda a informações de ajuda sobre como utilizar a câmara.

Atalhos

Reorganize os atalhos para acesso mais fácil às várias opções da câmara.

Toque em  e toque sem soltar num ícone de atalho.

Toque sem soltar numa opção e arraste-a para uma ranhura no cimo do ecrã.

Galeria

Utilize esta aplicação para ver imagens e vídeos.

Toque em **Galeria** no Ecrã de aplicações.

Ver imagens

Iniciar a **Galeria** mostrará as pastas disponíveis. Quando outra aplicação como, por exemplo, o **E-mail**, guarda uma imagem, a pasta **Download** é criada automaticamente para conter a imagem. Do mesmo modo que a captura de ecrã, cria automaticamente a pasta **Screenshots**. Seleccione uma pasta para a abrir.

Numa pasta, as imagens são exibidas por data de criação. Seleccione uma imagem para visualizá-la em ecrã total.



Desloque-se para a esquerda ou direita para ver a imagem anterior ou seguinte.

Aumentar ou diminuir o zoom

Utilize um dos métodos a seguir para aumentar o zoom de uma imagem:

- Faça duplo toque em qualquer parte para aumentar o zoom.
- Com os dedos em qualquer parte do ecrã, afaste-os para aumentar o zoom. Junte-os para diminuir ou faça duplo toque para voltar.

Reproduzir vídeos

Os ficheiros de vídeo mostram o ícone  na pré-visualização. Selecciona um vídeo para o reproduzir e toque em .

Recortar segmentos de um vídeo

Selecione um vídeo e toque em . Mova a barra de início para o ponto de início desejado, mova a barra de fim para o ponto de fim desejado e guarde o vídeo.



Editar imagens

Enquanto visualiza uma imagem, toque em  e utilize as funções seguintes:

- **Mais informações:** ver os detalhes da imagem.
- **Rodar para a esquerda:** rode no sentido contrário aos ponteiros do relógio.
- **Rodar para a direita:** rode no sentido dos ponteiros do relógio.
- **Recortar:** redimensionar a moldura branca para recortar e guardar a imagem nela.
- **Mudar nome:** renomear o ficheiro.
- **Apresentação de slides:** iniciar uma apresentação de slides com as imagens da pasta actual.
- **Definir como:** defina a imagem como fundo ou como imagem de um contacto.
- **Imprimir:** Imprima a imagem, ligando o dispositivo a uma impressora. Algumas impressoras podem não ser compatíveis com o dispositivo.
- **Definições:** alterar as definições da Galeria.



Eliminar imagens

Utilize um dos métodos seguintes:

- Numa pasta, toque em  → **Seleccionar**, selecione imagens e toque em .
- Enquanto visualiza uma imagem, toque em .

Partilhar imagens

Utilize um dos métodos seguintes:

- Numa pasta, toque em  → **Seleccionar**, selecione imagens e, em seguida, toque em  para as enviar a outras pessoas ou para as partilhar através de serviços de redes sociais.
- Enquanto visualiza uma imagem, toque em  para a enviar para outras pessoas ou partilhá-la através das redes sociais.

Definir como fundo

Enquanto visualiza uma imagem, toque em  → **Definir como** para definir a imagem como fundo ou para atribuí-la a um contacto.

Etiquetar rostos

Enquanto visualiza uma imagem, toque em  → **Definições** → **Etiquetas** e assinale **Etiqueta de rosto**. Uma moldura amarela surge em volta do rosto reconhecido. Toque no rosto, toque em **Adicionar nome** e selecione ou adicione um contacto.

Quando a etiqueta de rosto surgir numa imagem, toque na etiqueta de rosto e utilize as opções disponíveis, tais como, efectuar chamadas ou enviar mensagens.



O reconhecimento de rosto pode falhar dependendo do ângulo e tamanho do rosto, cor da pele, expressão do rosto, condições de luminosidade ou acessório que o motivo possa estar a utilizar.

Utilizar as Etiquetas de amigo

Toque em  → **Definições** → **Etiquetas** → **Etiquetas** e arraste o interruptor **Etiquetas** para a direita para exibir uma etiqueta contextual (meteorologia, localização, data e o nome da pessoa) quando abrir uma imagem.

Organizar por pastas

Crie uma pasta para organizar as imagens ou os vídeos armazenados no dispositivo. Pode copiar ou mover os ficheiros de uma pasta para a outra.

Para criar uma nova pasta, toque em  → **Criar álbum**. Introduza um nome para a pasta, toque em **CRIAR** e depois selecione as imagens ou vídeos. Toque sem soltar numa imagem ou vídeo selecionado, arraste-o para uma nova pasta e toque em **CONCLUIR**. Toque em **COPIAR** para copiar ou **MOVER** para mover.

Partilhar vídeos

Toque em  → **Seleccionar**, selecione vídeos, toque em  e selecione um método de partilha.

Utilizar o leitor de vídeo Pop-up

Utilize esta funcionalidade para utilizar outras aplicações sem necessidade de fechar o leitor de vídeo. Enquanto vê vídeos, toque em  para utilizar o leitor pop-up.

Com os dedos no ecrã, afaste-os para aumentar o leitor e volte a juntá-los para o diminuir. Para mover o leitor, arraste o leitor para outra localização.

YouTube

Utilize esta aplicação para ver vídeos a partir do YouTube.

Toque em **YouTube** no Ecrã de aplicações.



Esta aplicação poderá não estar disponível dependendo da sua região ou operadora.

Ver vídeos



Toque em  e introduza uma palavra-chave. Selecione um dos resultados da pesquisa obtida para ver um vídeo.

Toque no ecrã, toque em  e, em seguida, rode o dispositivo para a orientação horizontal para exibir o ecrã total.

Partilhar vídeos

Selecione o vídeo para ver, toque em  e selecione um método de partilha.

Carregar vídeos

Toque em  → **Carregamentos** → , selecione um vídeo, introduza as informações do vídeo e, em seguida, toque em **CARREGAR**.

Aplicações e lojas de multimédia

Play Store

Utilize esta aplicação para adquirir e transferir aplicações e jogos que podem ser corridos no dispositivo.

Toque em **Play Store** no Ecrã de aplicações.



Esta aplicação poderá não estar disponível dependendo da sua região ou operadora.

Instalar aplicações

Navegue pelas categorias de aplicações ou procure aplicações por palavra-chave.

Selecione uma aplicação para ver a informação. Para a transferir, toque em **INSTALAR**. No caso de haver um custo associado à aplicação, toque no preço e siga as instruções no ecrã para concluir o processo de compra.



Quando uma nova versão estiver disponível, para qualquer aplicação instalada, um ícone de actualização irá surgir no cimo do ecrã para o alertar para a actualização. Abra o painel de notificações e toque no ícone para actualizar a aplicação.

Desinstalar aplicações

Desinstalar as aplicações adquiridas na **Play Store**.

Toque em  → **Os meus jogos e aplicações**, selecione uma aplicação para eliminar na lista de aplicações instaladas e toque em **DESINSTALAR**.

Galaxy Apps

Utilize esta aplicação para adquirir e transferir aplicações dedicadas Samsung. Para mais informação, visite apps.samsung.com.

Toque em **Galaxy Apps** no Ecrã de aplicações.



Esta aplicação poderá não estar disponível dependendo da sua região ou operadora.

Instalar aplicações

Navegue pelas categorias de aplicações ou toque em **PROCURAR** para procurar uma palavra-chave.

Selecione uma aplicação para ver a informação. Para a transferir, toque em **INSTALAR**. No caso de haver um custo associado à aplicação, toque no preço e siga as instruções no ecrã para concluir o processo de compra.



Quando uma nova versão estiver disponível, para qualquer aplicação instalada, um ícone de actualização irá surgir no cimo do ecrã para o alertar para a actualização. Abra o painel de notificações e toque no ícone para actualizar a aplicação.

Play Livros

Utilize esta aplicação para ler e transferir ficheiros de livros.

Toque em **Play Livros** no Ecrã de aplicações.



Esta aplicação poderá não estar disponível dependendo da sua região ou operadora.

Play Filmes

Utilize esta aplicação para ver, transferir e alugar filmes e séries de TV.

Toque em **Play Filmes** no Ecrã de aplicações.



Esta aplicação poderá não estar disponível dependendo da sua região ou operadora.

Play Music

Utilize esta aplicação para ouvir música a partir do dispositivo ou reproduza música do serviço cloud Google.

Toque em **Play Music** no Ecrã de aplicações.



Esta aplicação poderá não estar disponível dependendo da sua região ou operadora.

Play Jogos

Utilize esta aplicação para transferir jogos e jogar.

Toque em **Play Jogos** no Ecrã de aplicações.



Esta aplicação poderá não estar disponível dependendo da sua região ou operadora.

Play Quiosque

Utilize esta aplicação para ler as notícias mais recentes.

Toque em **Play Quiosque** no Ecrã de aplicações.



Esta aplicação poderá não estar disponível dependendo da sua região ou operadora.

Utilidades

Memorando

Utilize esta aplicação para gravar informações importantes, guardá-las e vê-las mais tarde.

Toque em **Memorando** no Ecrã de aplicações.

Adicionar e gerir categorias

Crie categorias para ordenar e gerir os seus memorandos.

Para adicionar uma nova categoria, toque em  → **GERIR CATEGORIAS** → **ADICIONAR**, introduza o nome da categoria e toque em **OK**.



Para eliminar uma categoria, toque em  → **GERIR CATEGORIAS** e em  junto à categoria.

Para mudar o nome de uma categoria, toque em  → **GERIR CATEGORIAS**, toque sem soltar numa categoria, introduza um nome para a mesma e toque em **MUDAR NOME**.

Para alterar a ordem da categoria, toque em  → **GERIR CATEGORIAS** e em  junto à categoria e arraste-a para cima ou para baixo para outra posição.

Compor um memorando

Toque em  na lista de memorandos e introduza um memorando. Enquanto escreve um memorando, utilize as opções seguintes:

-  : crie ou defina uma categoria.
-  : insira imagens.
-  : faça uma gravação de voz para inserir.



Para guardar o memorando, toque em **GUARDAR**.



Para editar um memorando, toque no memorando e toque no conteúdo do memorando.



Navegar pelos memorandos

Navegue pelas miniaturas dos memorandos deslocando-se para cima e para baixo.

Para procurar um memorando, toque em .

Para enviar um memorando a outras pessoas, toque em  → **Seleccionar**, selecione um memorando e toque em .

Para mover um memorando para outra pasta, toque em  → **Seleccionar**, selecione um memorando e toque em .

Para imprimir memorandos, ligando o dispositivo a uma impressora, toque em  → **Seleccionar**, selecione os memorandos e toque em . Algumas impressoras podem não ser compatíveis com o dispositivo.

Para apagar memorandos, toque em  → **Seleccionar**, selecione os memorandos e toque em .

Ver um memorando

Toque na miniatura de um memorando para o abrir.

Para eliminar o memorando, toque em .

Para enviar o memorando a outras pessoas, toque em .

Para imprimir o memorando ligando o dispositivo a uma impressora, toque em . Algumas impressoras podem não ser compatíveis com o dispositivo.

S Planner

Utilize esta aplicação para gerir eventos e tarefas.

Toque em **S Planner** no Ecrã de aplicações.

Criar eventos ou tarefas

Toque em  e utilize um dos métodos seguintes:

- **EVENTO**: introduza um evento com uma definição de repetição opcional.
- **TAREFA**: introduza uma tarefa com uma definição de prioridade opcional.

Para adicionar um evento ou tarefa mais rapidamente, toque numa data para a seleccionar e depois toque-lhe novamente.

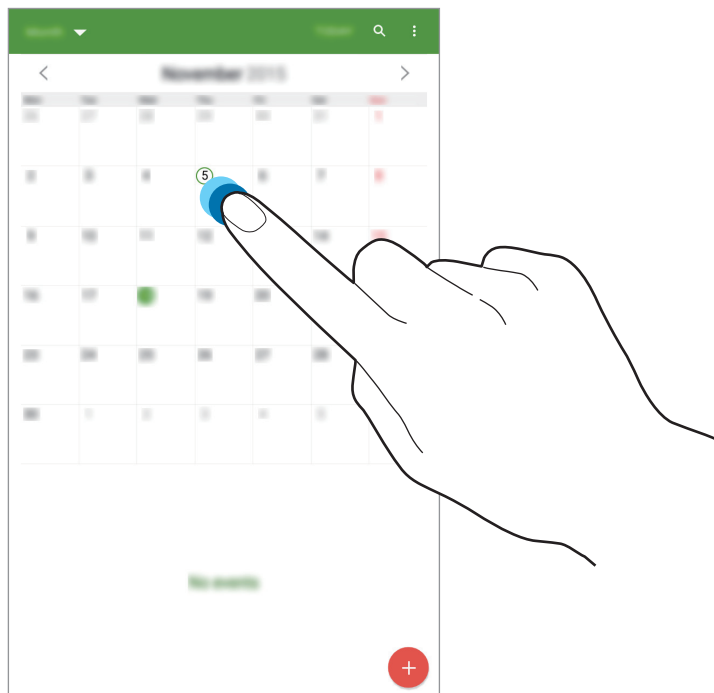

Introduza um título e especifique qual a agenda a utilizar ou a sincronizar. De seguida, toque em **VER MAIS OPÇÕES** para adicionar mais informações, como a frequência com que o evento se repete, se tem um alerta prévio ou onde se vai realizar.

Convide outras pessoas para o evento enviando um e-mail. Introduza o endereço de e-mail no campo **Participantes** ou toque em  para abrir a lista telefónica.

Anexar um mapa mostrando a localização do evento. Introduza a localização no campo **Localização**, toque em  junto do campo e em seguida assinale a localização tocando sem soltar no mapa que surge.

Sincronizar com o Google Calendar

No ecrã de aplicações, toque em **Definições** → **GERAL** → **Contas** → **Google** em **Contas**, selecione a conta Google e, em seguida, assinale **Sincronizar Agenda**.

Para sincronizar manualmente para actualizar, no Ecrã de aplicações, toque em **S Planner** →  → **Sincronizar agora**.

Para apresentar eventos ou tarefas sincronizadas, toque em  → **Agendas** e assinale a conta Google.

Alterar o tipo de agenda

Toque no canto superior esquerdo do ecrã e selecione um dos diferentes tipos de agendas apresentados, incluindo ano, mês e semana, entre outros.

Procurar eventos ou tarefas

Toque  e introduza a palavra-chave da procura.

Para ver os eventos ou tarefas para hoje, toque em **HOJE** no cimo do ecrã.

Eliminar eventos ou tarefas

Selecione um evento ou uma tarefa e toque em  → **Eliminar**.

Partilhar eventos ou tarefas

Selecione um evento ou tarefa, toque em  → **Partilhar via** e selecione um método de partilha.

Dropbox



Utilize esta aplicação para guardar e partilhar ficheiros com outras pessoas através do armazenamento cloud Dropbox. Quando guarda ficheiros no Dropbox, o seu dispositivo sincroniza automaticamente com o servidor web e todos os outros computadores que tenham instalado o Dropbox.



Toque em **Dropbox** no Ecrã de aplicações.





Esta aplicação poderá não estar disponível dependendo da sua região ou operadora.

Inicie sessão na sua conta Dropbox. No caso de não ter uma, crie uma conta Dropbox.

Quando a Dropbox estiver activada, toque em **Turn on Camera Upload** para carregar automaticamente na Dropbox fotografias e vídeos gravados com a câmara do dispositivo. Para ver as fotografias ou vídeos transferidos, toque em . Para partilhar ou eliminar ficheiros ou criar álbuns, toque em  e seleccione ficheiros.

Para transferir ficheiros para o Dropbox, toque em  →  → **Upload here** → **Photos or videos** ou **Other files**. Para abrir ficheiros no Dropbox, seleccione um ficheiro.

Enquanto vê imagens ou vídeos, toque em  para o adicionar à lista de favoritos. Para abrir ficheiros na lista de favoritos, toque em .

Para visualizar notificações, toque em .

Cloud

Utilize esta funcionalidade para sincronizar ficheiros ou criar cópias de segurança de definições e dados de aplicações através da sua conta Samsung ou Dropbox.

No Ecrã de aplicações, toque em **Definições** → **GERAL** → **Cloud**.



Esta funcionalidade poderá não estar disponível dependendo da sua região ou operadora.

Sincronizar com a conta Samsung

Toque na sua conta Samsung ou **Definições de sincronização** para sincronizar ficheiros.

Cópia de segurança ou reposição de dados

Toque em **Cópia de segurança** ou em **Restaurar** para criar uma cópia de segurança ou repor dados com a sua conta Samsung.

Sincronizar com Dropbox

Toque em **Ligar a conta Dropbox** e introduza a sua conta Dropbox. Siga as instruções no ecrã para completar a configuração.

Assim que iniciar sessão, toque em **Allow** e o dispositivo sincroniza automaticamente os ficheiros com o Dropbox sempre que existirem alterações.

Drive

Utilize esta aplicação para criar e editar documentos e depois partilhá-los através do armazenamento Google Drive. Quando criar documentos ou carregar ficheiros no Google Drive, o seu dispositivo sincroniza-se imediatamente com o servidor web e com qualquer outro computador com o Google Drive instalado. Aceda aos seus ficheiros sem os transferir.

Toque em **Drive** no Ecrã de aplicações.



Esta aplicação poderá não estar disponível dependendo da sua região ou operadora.

Hancom Office Viewer

Utilize esta aplicação para ver documentos em vários formatos, incluindo folhas de cálculo e apresentações.

Toque em **Hancom Office Viewer** no Ecrã de aplicações.







Esta aplicação poderá não estar disponível dependendo da sua região ou operadora.

Procurar documentos

Toque em **Abrir** para navegar por um documento.

Enquanto procura um documento, utilize uma das seguintes opções:

-  : crie uma pasta.
-  : obtenha documentos novos.
-  : ordene documentos e pastas.
-  : altere o modo de visualização.
-  : selecione documentos ou pastas.

Para procurar documentos utilizados recentemente, toque em **Documentos Recentes**.

Ler documentos

Toque num documento em **Documentos Recentes** ou numa pasta.

Toque em  ou  e utilize uma das funções seguintes:

Processador de texto

- **Localizar:** procurar texto.
- **Zoom:** altere o tamanho da visualização.
- **Informações do Documento:** visualizar detalhes do documento, tais como título, data e autor.
- **Imprimir:** imprimir o documento, ligando o dispositivo a uma impressora. Algumas impressoras podem não ser compatíveis com o dispositivo.
- **Enviar:** enviar o documento a outras pessoas ou partilhá-lo.
- **Atualização do Office:** Transfira e instale aplicações do Hancom Office.
- **Acerca de:** visualizar informações sobre Hancom Viewer.

Apresentação

- **Localizar:** procurar texto.
- **Zoom:** altere o tamanho da visualização.
- **Informações do Documento:** visualizar detalhes do documento, tais como título, data e autor.
- **Apresentação de Diapositivos:** iniciar uma apresentação de diapositivos a partir da primeira página.
- **A Partir do Diapositivo Atual:** iniciar uma apresentação de diapositivos a partir da página atual.
- **Mostrar Vista do Apresentador:** exibir as ferramentas de apresentação no dispositivo quando este está ligado a um monitor externo.
- **Imprimir:** imprimir o documento, ligando o dispositivo a uma impressora. Algumas impressoras podem não ser compatíveis com o dispositivo.
- **Enviar:** enviar o documento a outras pessoas ou partilhá-lo.
- **Transferência do Office:** Transfira e instale aplicações do Hancom Office.
- **Acerca de:** visualizar informações sobre Hancom Viewer.

Livro

- **Localizar:** procurar texto.
- **Zoom:** altere o tamanho da visualização.
- **Informações do Documento:** visualizar detalhes do documento, tais como título, data e autor.
- **Ordenar:** ordene células de acordo com critérios específicos.
- **Mostrar Fórmulas:** visualizar as fórmulas incluídas nas células em vez dos resultados calculados.
- **Fixar Painéis:** mantenha a linha selecionada no lugar.
- **Linhas de Grelha:** ocultar ou mostrar linhas de grelha.
- **Mostrar Todos os Comentários:** ocultar ou mostrar memorandos no documento.
- **Área de Impressão:** selecionar uma área para imprimir.
- **Imprimir:** imprimir o documento, ligando o dispositivo a uma impressora. Algumas impressoras podem não ser compatíveis com o dispositivo.
- **Enviar:** enviar o documento a outras pessoas ou partilhá-lo.
- **Transferência do Office:** Transfira e instale aplicações do Hancom Office.
- **Acerca de:** visualizar informações sobre Hancom Viewer.

PDF

- **Procurar:** procurar texto.
- **Enviar:** enviar o documento a outras pessoas ou partilhá-lo.
- **Propriedades:** visualizar detalhes do documento, tais como título, data e autor.
- **Zoom:** altere o tamanho da visualização.
- **Ocultar comentários:** ocultar ou mostrar comentários no documento.
- **Deslocamento de páginas vertical / Vista contínua / Deslocamento de páginas horizontal:** Altere o modo de visualização.
- **Vista de ajuste:** visualize apenas o conteúdo do documento, sem margens.
- **Ir para página:** saltar para uma página específica.
- **Marcadores:** visualizar marcadores no documento.
- **Imprimir:** imprimir o documento, ligando o dispositivo a uma impressora. Algumas impressoras podem não ser compatíveis com o dispositivo.

Relógio

Utilize esta aplicação para definir alarmes, ver as horas das maiores cidades do mundo, medir a duração de eventos ou definir temporizadores.

Toque em **Relógio** no Ecrã de aplicações.

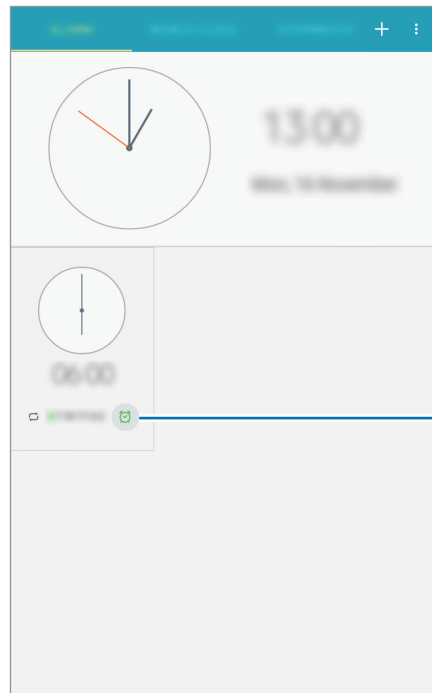

Activar ou desactivar este alarme.



ALARME

Definir alarmes

Toque em **+**, defina uma hora para o alarme iniciar, seleccione os dias para o alarme repetir e toque em **GUARDAR**.

- **Adiar:** defina um intervalo e o número de vezes que o alarme deve repetir após a hora predefinida.
- **Alarme inteligente:** defina uma hora para que o alarme se desligue após a hora predefinida.

Parar alarmes

Arraste  para fora do círculo para parar o alarme. Arraste  para fora do círculo para repetir o alarme após um período de tempo específico.



Eliminar alarmes

Toque em  → **Eliminar**, seleccione os alarmes e toque em .

RELÓGIO MUNDIAL

Utilize esta aplicação para verificar a hora de muitas das maiores cidades do mundo.

Criar relógios

Toque em  e introduza o nome de uma cidade ou seleccione uma cidade da lista de cidades. Para aplicar a hora de verão, toque em  → **Seleccionar**, seleccione um relógio e, em seguida, toque em .

Eliminar relógios

Toque em  → **Seleccionar**, seleccionar relógios e toque em .

CRONÓMETRO

Toque em **INICIAR** para cronometrar um evento. Toque em **MARCAR** para gravar o tempo das voltas.

Toque em **REPOR** para limpar o registo de tempo das voltas.

TEMPORIZADOR

Defina a duração e toque em **INICIAR**.

Arraste  para fora do círculo maior quando o temporizador tocar.

Calculadora

Utilize esta aplicação para cálculos simples ou complexos.

Toque em **Calculadora** no Ecrã de aplicações.

Para limpar o histórico, toque em **LIMPAR HISTÓRICO**.

Google

Utilize esta aplicação para procurar não só na Internet, mas também em aplicações e nos seus conteúdos no dispositivo.

Toque em **Google** no Ecrã de aplicações.



Esta aplicação poderá não estar disponível dependendo da sua região ou operadora.

Procurar no dispositivo

Toque no campo de pesquisa e depois introduza uma palavra-chave. Ou então, toque em  e procure uma palavra-chave.

Abrangência da procura

Para seleccionar quais as aplicações a procurar, toque em  → **Definições** → **Pesquisa no tablet** e assinale os itens a procurar.

Google Now

Inicie a procura Google para ver os cartões Google Now que exibam o tempo actual, informações de tráfego, o seu próximo compromisso e muito mais quando precisar.

Adira ao Google Now quando abrir a procura do Google pela primeira vez. Para alterar as definições do Google Now, toque em  → **Definições** → **Now Cards** e arraste o interruptor **Mostrar cartões** para a esquerda ou para a direita.

Pesquisa por Voz

Utilize esta aplicação para procurar páginas web, falando.

Toque em **Pesquisa por Voz** no Ecrã de aplicações.



Esta aplicação poderá não estar disponível dependendo da sua região ou operadora.

Diga uma palavra-chave ou frase quando **A ouvir...** surgir no ecrã.

Os Meus Ficheiros

Utilize esta aplicação para aceder a todos os tipos de ficheiros armazenados no dispositivo, incluindo imagens, vídeos, músicas e clips de som.

Toque em **Os Meus Ficheiros** no Ecrã de aplicações. Em alternativa, toque em  no Ecrã Inicial.

Ver ficheiros

Os ficheiros armazenados no dispositivo são ordenados por critério. No painel esquerdo do ecrã, selecione uma das categorias seguintes:











- **Linha de tempo:** Visualize os ficheiros agrupados por data.
- **Pastas de Favoritos:** Visualize atalhos das pastas.
- **Pastas:** veja ficheiros armazenados na memória interna ou num cartão de memória e atalhos para servidores FTP.
- **Categorias:** veja ficheiros ordenados por tipo.
- **Aplicações:** veja ficheiros armazenados ou criados em aplicações específicas.

Selecione uma categoria e selecione um ficheiro ou uma pasta para abri-la.

Depois de seleccionar uma categoria, toque em  e utilize uma das opções seguintes:

- **Seleccionar:** Selecione ficheiros ou pastas.
- **Eliminar:** elimine ficheiros ou pastas.
- **Ordenar por:** ordene ficheiros ou pastas.
- **Adicionar pastas de Favoritos:** adicione um atalho para a pasta em **Pastas de Favoritos**.
- **Adic. atalho à Homepage:** adicione um atalho para um ficheiro ao Ecrã Inicial.
- **Adicionar FTP:** adicione um atalho para o servidor FTP em **Pastas**.
- **Pesquisar dispositivos próximos:** pesquise dispositivos que tenham a partilha de multimédia activada.
- **Opções do visor:** altere as opções de apresentação de ficheiros.

Toque em  → **Seleccionar**, selecione um ficheiro ou uma pasta e utilize uma das funções seguintes:

- : envie ficheiros a outras pessoas ou partilhe-os.
- : elimine ficheiros ou pastas.
- : mova ficheiros ou pastas para outra pasta.
- : copie ficheiros ou pastas para outra pasta.
-  → **Ir para pasta:** aceda à pasta onde está o ficheiro seleccionado.
-  → **Mudar nome:** renomear um ficheiro ou uma pasta.
-  → **Adicionar pastas de Favoritos:** adicione um atalho para a pasta em **Pastas de Favoritos**.
-  → **Adic. atalho à Homepage:** adicione um atalho para um ficheiro ou uma pasta ao Ecrã Inicial.
-  → **Compactar:** comprima ficheiros ou pastas para criar um ficheiro zip.
-  → **Detalhes:** visualize os detalhes de ficheiros ou de pastas.

Procurar ficheiros

Toque em  e introduza os critérios de pesquisa.

Visualizar informação de armazenamento

Toque em  para visualizar informação da memória do seu dispositivo e do cartão de memória.

Alterar o modo de visualização

Toque em  para alterar o modo de visualização.

Criar pastas

Toque em , introduza um nome para a pasta e, em seguida, toque em **CRIAR**.

Adicionar atalhos das pastas

Adicione um atalho para as pastas utilizadas frequentemente em **Pastas de Favoritos**. Selecione uma pasta e toque em  → **Adicionar pastas de Favoritos**.

Adicionar atalhos do servidor FTP no dispositivo

Adicione um atalho para o servidor FTP em **Pastas**. Toque em  → **Adicionar FTP**, introduza os detalhes do servidor FTP e toque em **CONCLUIR**.

Smart Tutor

Utilize esta aplicação para convidar um especialista técnico a ligar-se ao seu dispositivo para o ajudar a resolver problemas técnicos no mesmo.

Toque em **Smart Tutor** no Ecrã de aplicações.



Esta aplicação poderá não estar disponível dependendo da sua região ou operadora.

Viagens e locais

Maps

Utilize esta aplicação para assinalar a localização do dispositivo, procurar locais ou obter direcções.

Toque em **Maps** no Ecrã de aplicações.



Esta aplicação poderá não estar disponível dependendo da sua região ou operadora.

Procurar localizações

Procurar localizações introduzindo em endereço ou uma palavra-chave. Assim que encontrar a localização, seleccione uma localização para ver a informação detalhada. Consulte a ajuda para obter mais informações.

Obter direcções para um destino

Toque em  para definir as localizações de partida e de chegada e seleccione um método de viagem. O dispositivo mostra o itinerário para chegar ao destino.

Definições

Acerca das Definições

Utilize esta aplicação para configurar o dispositivo, definir opções de aplicações e adicionar contas.

Toque em **Definições** no Ecrã de aplicações.

LIGAÇÕES

Wi-Fi

Active a funcionalidade Wi-Fi para ligar a uma rede Wi-Fi e aceder à Internet ou a outros dispositivos de rede.

Para utilizar as opções, toque em .

- **Avançado:** Edite as definições de Wi-Fi.
- **Botão de difusão WPS:** ligue a uma rede Wi-Fi segura com um botão WPS.
- **Introdução do PIN WPS:** ligue a uma rede Wi-Fi segura com um PIN WPS.
- **Ajuda:** aceda às informações de ajuda para Wi-Fi.

Configurar a politica de suspensão Wi-Fi

No Ecrã de definições, toque em **LIGAÇÕES** → **Wi-Fi** →  → **Avançado** → **Manter Wi-Fi durante suspensão**.



Quando o ecrã se desliga, o dispositivo desliga automaticamente as ligações Wi-Fi. Quando isto acontece, o dispositivo acede automaticamente às redes de dados, caso esteja definido para as utilizar. Podem ser aplicadas taxas sobre a transferências de dados. Para evitar os custos do uso de dados, defina esta opção para **Sempre**.

Configurar notificação de rede

O dispositivo pode detectar redes Wi-Fi abertas e exibe um ícone na barra de estado para o notificar quando disponíveis.

No Ecrã de definições, toque em **LIGAÇÕES** → **Wi-Fi** →  → **Avançado** e assinale a **Notificação de rede** para activar esta funcionalidade.

Wi-Fi Direct

O Wi-Fi Direct liga directamente dois dispositivos através de uma rede Wi-Fi sem que seja necessário um ponto de acesso.

No Ecrã de definições, toque em **LIGAÇÕES** → **Wi-Fi** →  → **Wi-Fi Direct**.

Bluetooth

Active a funcionalidade Bluetooth para trocar informação a curtas distâncias.

Para utilizar mais opções, toque em .

- **Visível durante:** defina a duração durante a qual o dispositivo fica visível.
- **Ficheiros recebidos:** visualize ficheiros recebidos através da funcionalidade Bluetooth.
- **Mudar o nome do dispositivo:** altere o nome do dispositivo.
- **Ajuda:** Aceda a informações de ajuda para Bluetooth.

PA Móvel

Utilize o dispositivo como um PA móvel para partilhar a ligação de dados móveis do dispositivo com outros dispositivos.

- **PA móvel:** utilize o PA móvel para partilhar a ligação de dados móveis do seu dispositivo com computadores ou outros dispositivos através da rede Wi-Fi. Pode utilizar esta funcionalidade quando a ligação de rede não está disponível.
- **Ancoragem USB:** use a ancoragem USB para partilhar a ligação à rede móvel do seu dispositivo com um computador através de USB. Quando ligado a um computador, o seu dispositivo é utilizado como um modem sem fios para computador.
- **Ancoragem Bluetooth:** Utilize a função de ancoragem Bluetooth para partilhar a ligação de rede móvel do dispositivo com computadores ou outros dispositivos através de Bluetooth.

Modo de voo

Desactiva todas as funções sem fios do seu dispositivo. Só poderá utilizar serviços não dependentes da rede.

Consumo dados

Mantenha-se ao corrente da quantidade de dados que utiliza.

- **Dados móveis:** Defina o dispositivo para utilizar ligações de dados em qualquer rede móvel.
-  → **Alterar ciclo:** introduza uma data de reposição mensal para monitorizar a utilização de dados.

Para utilizar mais opções, toque em .

- **Restringir dados de 2º plano:** Defina o dispositivo para desactivar a sincronização em segundo plano quando utilizar uma rede móvel.
- **Mostrar utilização de Wi-Fi:** Defina o dispositivo para mostrar a utilização de dados através de Wi-Fi.
- **PA móveis:** Selecione hotspots Wi-Fi para evitar que as aplicações que estão em execução em segundo plano utilizem os mesmos.

Localização

Altere as definições sobre as permissões para informações de localização.

- **Modo:** Seleccione um método para recolher os seus dados de localização.
- **Pedidos de localização recentes:** veja que aplicações solicitam informações sobre a sua localização actual e a velocidade a que descarregam a bateria.
- **Serviços de localização:** veja os serviços de localização que o seu dispositivo está a utilizar.
- **Os meus locais:** Configure perfis que vão ser utilizados para localizações específicas ao utilizar as funcionalidades de GPS, Wi-Fi e Bluetooth para determinar a sua localização actual.

Mais redes

Personalize as definições para controlar as ligações com outros dispositivos ou redes.

Aplicação de msg padrão

Selecione a aplicação padrão a utilizar na troca de mensagens.

Redes móveis

- **Dados móveis:** defina para permitir ligações de pacotes de dados para serviços de rede.
- **Dados em roaming:** Defina o dispositivo para utilizar ligações de dados quando estiver em roaming.
- **Pontos de acesso (APN):** configure pontos de acesso (APN - Access Point Name).
- **Modo de rede:** seleccione um tipo de rede.
- **Definições de rede:** procura redes disponíveis e selecciona uma rede para roaming.

VPN

Configure e ligue-se a redes privadas virtuais (VPN).

Ethernet

A opção Ethernet está disponível quando um adaptador de Ethernet está ligado no dispositivo. Utilize esta opção para activar a funcionalidade Ethernet e configurar as definições de rede.

NFC

Active a funcionalidade NFC para ler ou escrever etiquetas NFC que contenham informação.

- **Android Beam:** ligue a funcionalidade Android Beam para enviar dados, tais como páginas web e contactos, para dispositivos com NFC activo.
- **S Beam:** Active a funcionalidade S Beam para enviar dados, tais como vídeos, imagens e documentos, para dispositivos compatíveis com NFC e Wi-Fi Direct.
- **Tocar e pagar:** defina a aplicação de pagamento padrão para pagamentos móveis.

Dispositivos próximos

- **Nome do dispositivo:** veja o nome do dispositivo.
- **Conteúdo para partilhar:** defina o dispositivo para partilhar os seus conteúdos com outros dispositivos.
- **Dispositivos autorizados:** veja a lista de dispositivos que podem aceder ao seu dispositivo.
- **Dispositivos negados:** veja a lista de dispositivos que não podem aceder ao seu dispositivo.
- **Descarregar para:** seleccione uma localização de memória para guardar os ficheiros de multimédia.
- **Receber ficheiros:** defina o dispositivo para aceitar carregamentos de outros dispositivos.

Impressão

Configure as definições dos plug-ins da impressora instalados no dispositivo. Pode procurar impressoras disponíveis ou adicionar uma manualmente para imprimir ficheiros via Wi-Fi ou nuvem.

Screen Mirroring

Active a funcionalidade Screen Mirroring e partilhe o seu visor com outras pessoas.

DISPOSITIVO

Sons e notificações

Altere as definições de vários sons do dispositivo.

- **Modo de som:** defina o dispositivo para utilizar o modo de som ou o modo silencioso.
- **Vibrar ao tocar:** defina o dispositivo para vibrar e reproduzir um tom de toque para chamadas recebidas.
- **Tons de toque:** Adicione ou seleccione um tom de toque para as chamadas a receber.
- **Vibração:** adicione ou seleccione um padrão de vibração.
- **Tom de toque de notificação:** seleccione um tom de toque para eventos, tais como novas mensagens e chamadas perdidas.
- **Adapt Sound:** Personalize o som para o ouvido que usa mais quando ouve música.

Visor e luz

Altere as definições do visor.

- **Fonte:** Altere as definições do tipo de letra.
- **Brilho:** defina o brilho do visor.
- **Rotação automática:** defina o conteúdo para rodar automaticamente quando o dispositivo é rodado.
- **Suspensão inteligente:** defina o dispositivo para evitar que a luz de fundo do visor se desligue enquanto estiver a olhar para o visor.
- **Duração da luz de fundo:** defina quanto tempo o dispositivo espera até desligar a luz de fundo do visor.
- **Modo de leitura:** Selecione as aplicações que vão utilizar o modo de leitura. No modo de leitura, o dispositivo ajuda-o a proteger os seus olhos quando ler à noite.
- **Protecção de ecrã:** Defina o dispositivo para iniciar uma protecção de ecrã quando o seu dispositivo estiver ligado a uma ancoragem ou a carregar.

Fundo

Alterar as definições do papel de parede.

- **Ecrã principal:** seleccione uma imagem de fundo para o Ecrã principal.
- **Ecrã bloqueado:** seleccione uma imagem de fundo para o ecrã bloqueado.
- **Ecrã principal e de bloqueio:** seleccione uma imagem de fundo para o Ecrã principal e para o ecrã bloqueado.

Ecrã bloqueado

Alterar as definições do ecrã bloqueado.

- **Bloqueio do ecrã:** active a funcionalidade de bloqueio do ecrã. As opções a seguir poderão variar, dependendo da funcionalidade de bloqueio de ecrã seleccionada.
- **Opções de widget de relógio:** Configure as definições do widget de telefone.
- **Info proprietário:** introduza a sua informação que será mostrada em conjunto com o relógio.
- **Efeito de desbloqueio:** seleccione um efeito para quando desbloqueia o ecrã.
- **Texto de ajuda:** Defina o dispositivo para mostrar o texto de ajuda no ecrã bloqueado.

Multi Janela

Ative a funcionalidade Multi Janela para executar várias aplicações no ecrã em simultâneo.

- **Abrir vista Multi-janela:** Defina o dispositivo para activar a funcionalidade Multi Janela quando abrir ficheiros em **Os Meus Ficheiros** ou em **Vídeo**.

Painel de notificações

Personalize os itens que surgem no painel de notificações.

- **Ajustar brilho:** Defina o dispositivo para mostrar a barra de ajustar o brilho no painel de notificações.
- **Personalizar botões:** Reordene os botões de definições rápidas que aparecem no painel de notificações.

Caixa de ferramentas

Pode facilmente iniciar várias aplicações a partir da caixa de ferramentas enquanto utiliza outras aplicações.

Movimentos

Ative a funcionalidade de reconhecimento de movimento e altere as definições que controlam o reconhecimento de movimento no seu dispositivo.

- **Silenciar/pausa:** defina o dispositivo para colocar a reprodução de multimédia em pausa ou silenciar o rádio na Internet ao tocar no ecrã com a palma da mão.
- **Passar a mão para capturar:** Defina o dispositivo para capturar uma imagem do ecrã quando varrer com a palma da mão da esquerda ou direita ao longo do ecrã.

Acessibilidade

Os serviços de acessibilidade são funcionalidades especiais para aqueles com algumas dificuldades físicas. Aceda ou altere as seguintes definições para melhorar a acessibilidade do dispositivo.

- **Visão:** personalize as definições de modo a aumentar a acessibilidade para utilizadores com deficiências visuais.
 - **TalkBack:** active o Talkback, que fornece resposta de voz. Para visualizar mais informações de ajuda sobre como utilizar esta funcionalidade, toque em **DEFINIÇÕES** → **Iniciar o tutorial "Explorar Através do Toque"**.
 - **Introdução rápida com teclado:** Configure o dispositivo para introduzir um carácter quando soltar o seu dedo de um carácter no teclado. Pode utilizar esta funcionalidade para introduzir caracteres em vez de soltar o seu dedo e tocando duas vezes no ecrã.
 - **Dizer palavras-passe:** Configure o dispositivo para ler a palavra-passe em voz alta enquanto introduz a palavra-passe enquanto o TalkBack estiver activo.
 - **Tamanho de fonte:** altere o tamanho do tipo de letra.
 - **Gestos de ampliação:** configure o dispositivo para ampliar o ecrã e aumentar o zoom numa área específica.
 - **Lembrete de notificação:** Defina o dispositivo para o alertar para notificações que não visualizou naquele momento.
 - **Cores negativas:** inverta as cores do visor para melhorar a visibilidade.
 - **Ajustamento da cor:** ajuste o esquema de cores para o ecrã quando o dispositivo determina que é daltónico ou que está a ter dificuldade na leitura de conteúdos.
 - **Atalho de acessibilidade:** defina o dispositivo para ativar a funcionalidade Talkback quando premir sem soltar a Tecla de ligar/desligar e, em seguida, tocar sem soltar no ecrã com dois dedos.
 - **Opções de texto para voz:** Altere as definições das funcionalidades de texto por voz utilizadas quando o TalkBack está activo, tais como idiomas, velocidade e mais.
- **Audição:** personalize as definições de modo a aumentar a acessibilidade para utilizadores com deficiências auditivas.
 - **Notificação Flash:** Configure o flash para piscar quando receber chamadas, novas mensagens ou notificações.
 - **Desligar todos os sons:** Configure o dispositivo para silenciar todos os sons do dispositivo, tais como sons de multimédia e a voz do autor da chamada durante uma chamada.

- **Legendas Samsung (CC):** Defina o dispositivo para mostrar legendas nos conteúdos suportados pela Samsung e para alterar as definições das legendas.
- **Legendas Google (CC):** Defina o dispositivo para mostrar legendas nos conteúdos suportados pelo Google e para alterar as definições das legendas.
- **Equilíbrio de som:** Defina o dispositivo para ajustar o equilíbrio do som quando utilizar um auricular.
- **Áudio mono:** Defina o dispositivo para alterar a saída de som de estéreo para mono quando ligar um auricular.
- **Destreza e interacção:** personalize as definições de modo a aumentar a acessibilidade para utilizadores com menor destreza.
 - **Menu do assistente:** defina o dispositivo para mostrar o ícone do atalho de assistência que ajuda a aceder a funções suportadas por botões externos ou funcionalidades no painel de notificações. Pode também editar o menu no ícone de atalho.
 - **Atraso de tocar sem largar:** Configure o tempo de reconhecimento para tocar sem soltar o ecrã.
 - **Controlo de interacção:** ative o modo de controlo de interação para restringir a reacção do dispositivo a introduções enquanto utiliza as aplicações.
- **Acesso directo:** configure o dispositivo para abrir menus de acessibilidade seleccionados ao premir a Tecla início três vezes seguidas.
- **Atender e terminar chamadas:**
 - **Premir a Tecla principal:** defina o dispositivo para atender uma chamada quando premir o Botão início.
 - **Premir Tecla alimentação:** defina o dispositivo para terminar uma chamada quando premir o Botão ligar/desligar.
- **Modo de toque único:** Configure o dispositivo para controlar as chamadas recebidas ou notificações tocando no botão em vez de o arrastar.
- **Gerir a acessibilidade:** exporte ou importe as definições de acessibilidade para as partilhar com outros dispositivos.
- **Serviços:** selecione uma aplicação de acessibilidade para a utilizar.

GERAL

Contas

Adicione contas de e-mail ou SNS.

Cloud

Altere as definições de sincronização de dados ou ficheiros da sua conta Samsung ou armazenamento em cloud Dropbox.

Cópia de segurança e reposição

Altere as definições de gestão de definições e dados.

- **Cópia de segurança:** Defina o dispositivo para fazer uma cópia de segurança das definições e dos dados das aplicações no servidor da Google.
- **Cópia de segurança da conta:** configure ou edite a cópia de segurança da sua conta Google.
- **Restaurar automaticamente:** Defina o dispositivo para restaurar os dados de definições e de aplicações quando reinstalar aplicações no dispositivo.
- **Repor definições:** reponha as definições para os valores predefinidos de fábrica e elimine todos os dados.

Idioma e introdução

Altere as definições de introdução de texto. Algumas opções poderão não estar disponíveis dependendo do idioma seleccionado.

Idioma

Selecione um idioma de exibição para todos os menus e aplicações.

Padrão

Selecione um teclado padrão para introdução de texto.

Teclado Samsung



As opções disponíveis podem variar dependendo da região ou operadora.

- **Seleccionar idiomas de introdução:** seleccione idiomas para introdução de texto.
- **Texto inteligente:** active o modo de texto inteligente para prever palavras com base na sua introdução e sugerir palavras. Pode também personalizar as definições das sugestões de palavras.
- **Substituição auto:** Defina para que o dispositivo corrija as palavras mal escritas e incompletas quando toca na barra de espaço ou no sinal de pontuação.
- **Maiúscula automática:** defina o dispositivo para automaticamente capitalizar o primeiro carácter após um sinal de pontuação final, como, por exemplo, um ponto final, ponto de interrogação ou ponto de exclamação.
- **Espaço automático:** ajustar o dispositivo para introduzir automaticamente um espaço entre as palavras.
- **Pontuação automática:** define o dispositivo para introduzir um ponto final quando fizer toque duplo na barra de espaço.
- **Passagem dedo:**
 - **Desligado:** Defina o dispositivo para desativar a funcionalidade de varrimento do teclado.
 - **Introdução contínua:** Defina o dispositivo para introduzir texto varrendo o teclado.
 - **Controlo do cursor:** Ative a função de navegação inteligente no teclado para mover o cursor deslocando-se no teclado.
- **Som:** define o dispositivo para soar quando uma tecla é tocada.
- **Visualizar caracteres:** defina o dispositivo para exibir uma imagem grande de cada carácter que tocar.
- **Repor definições:** reponha as definições do teclado Samsung.

Escrita por voz Google

- **Idioma:** seleccione idiomas de introdução para a introdução de texto.
- **Reconhecimento de voz offline:** transfira e instale dados de idiomas para introduções de voz offline.
- **Bloquear palavras ofensivas:** oculte palavras ofensivas dos resultados da pesquisa de voz.

Entrada de voz

Para alterar as definições de introdução de voz, selecione uma opção e toque em .

Opções de texto para voz

- **Motor TTS preferido:** seleccione um motor de síntese de fala. Para alterar as definições dos motores de síntese de fala, toque em .
- **Velocidade da fala:** seleccione uma velocidade para a funcionalidade de texto para voz.
- **Ouvir um exemplo:** ouça um texto falado como exemplo.
- **Estado do idioma padrão:** Visualize o estado do idioma padrão na funcionalidade de texto para voz.

Velocidade do ponteiro

Ajuste a velocidade do ponteiro do rato ou do trackpad ligado ao seu dispositivo.

Data e hora

Aceda e altere as seguintes definições para controlar a forma como o dispositivo exibe a hora e data.



Caso a bateria se mantenha totalmente descarregada ou retirada do dispositivo, a hora e data serão reiniciadas.

- **Data e hora automáticas:** actualize automaticamente a hora e a data quando muda de fuso horário.
- **Definir data:** defina a data actual manualmente.
- **Definir hora:** defina a hora actual manualmente.
- **Fuso horário automático:** Defina o dispositivo para receber a informação do fuso horário da rede quando atravessar diversos fusos horários.
- **Seleccionar fuso horário:** defina o seu fuso horário.
- **Formato 24 horas:** exibir a hora no formato de 24 horas.

Bateria

Visualize a quantidade de energia da bateria que é consumida pelo seu dispositivo.

- **Ver percentagem de bateria:** defina o dispositivo para exibir a bateria restante.

Economia de energia



- O dispositivo desliga automaticamente se não tocar no ecrã ou se não premir um botão durante um período de tempo predefinido. Para utilizar durante mais tempo, seleccione um período mais longo.
- Esta funcionalidade é desactivada quando reproduzir vídeos ou ouvir música.
- Pode poupar carga da bateria ao activar esta funcionalidade.

Active o modo de economia de energia e altere as respectivas definições.

- **Modo de economia de energia:** Active o modo de economia de energia e altere as respectivas definições.
- **Modo de ultra-economia de energia:** Aumente o tempo em espera e reduza o consumo da bateria ao utilizar esquemas de visor mais simples e ao limitar o acesso a uma aplicação.



O tempo máximo estimado em espera mostra o tempo restante antes de a energia da bateria esgotar, se o dispositivo não for utilizado. O tempo em espera pode variar dependendo das definições do seu dispositivo e das condições de funcionamento.

Memória

Visualize as informações da memória do seu dispositivo e do cartão de memória ou formate um cartão de memória.



Formatar um cartão de memória apaga permanentemente todos os dados do cartão.



A capacidade real disponível da memória interna é menor do que a capacidade especificada, uma vez que o sistema operativo e as aplicações padrão ocupam parte dessa memória. A capacidade disponível pode ser alterada quando o dispositivo é actualizado.

Segurança

Altere as definições para manter o seu dispositivo em segurança.

- **Administradores de dispositivo:** veja os administradores instalados no dispositivo. Pode permitir que administradores do dispositivo apliquem novas políticas ao dispositivo.
- **Origens desconhecidas:** defina o dispositivo para permitir a instalação de aplicações de origens desconhecidas.
- **Encriptar dispositivo:** defina uma palavra-passe para encriptar os dados guardados no dispositivo. Deve introduzir a palavra-passe sempre que ligar o dispositivo.



Carregue a bateria antes de activar esta definição pois poderá demorar mais de uma hora para encriptar os seus dados.

- **Encriptar cartão SD externo:** Defina o dispositivo para encriptar ficheiros presentes no cartão de memória.



Ao repor o seu dispositivo para os valores de fábrica com esta definição activa, o dispositivo não irá ler os seus ficheiros encriptados. Desactive esta definição antes de repor o dispositivo.

- **Controlos remotos:** defina o dispositivo para permitir o controlo do seu dispositivo em caso de perda ou roubo, remotamente através da Internet. Para utilizar esta funcionalidade, tem de iniciar sessão na sua conta Samsung.
 - **Registo de conta:** adicionar ou visualizar as suas contas Samsung.
 - **Serviço de localização Google:** Defina o dispositivo para utilizar a sua localização atual na Pesquisa Google e noutros serviços da Google.
- **Alerta de alteração SIM:** activa ou desactiva a função "Localizar o meu telemóvel" que ajuda a localizar o dispositivo em caso de perda ou roubo.
- **Ir para o site Web:** Aceda à página Web Localizar o meu telemóvel (findmymobile.samsung.com). Pode controlar e acompanhar o seu dispositivo, perdido ou roubado, na página web do Find my mobile.
- **Bloqueio do cartão SIM:**
 - **Bloquear cartão SIM:** activa ou desactiva a funcionalidade de bloqueio de PIN, para pedir o PIN antes de usar o dispositivo.
 - **Alterar PIN do SIM:** altere o PIN utilizado para aceder aos dados do SIM ou USIM.

- **Mostrar palavras-passe:** Defina o dispositivo para apresentar a palavra-passe à medida que for introduzida.
- **Actualização de segurança:** Defina o dispositivo para procurar e transferir actualizações de segurança.
- **Enviar relatórios de segurança:** Defina o dispositivo para enviar relatórios de segurança automaticamente quando estiver ligado a uma rede Wi-Fi.
- **Tipo de armazenamento:** Defina um tipo de armazenamento para os ficheiros de credenciais.
- **Credenciais fidedignas:** utilize certificados e credenciais para assegurar a utilização segura das diferentes aplicações.
- **Instalar do armazenamento:** Instale certificados encriptados guardados na unidade de armazenamento USB.
- **Limpar credenciais:** elimina o conteúdo de credenciais do dispositivo e repõe a palavra-passe.

Acerca do dispositivo

Aceda às informações do dispositivo, edite o nome do dispositivo ou actualize o software do dispositivo.

APLICAÇÕES

Gestor de aplicações

Veja e gira as aplicações do seu dispositivo.

Aplicações padrão

Selecione as aplicações padrão a serem utilizadas.

Chamada

Personalize as definições para as funcionalidades de chamada.

Contactos

Altere as definições para utilizar contactos.

E-mail

Altere as definições para gerir e enviar e-mails.

Galeria

Altere as definições para utilizar a **Galeria**.

Internet

Altere as definições para utilizar a Internet.

Mensagens

Altere as definições para utilizar as mensagens.

S Planner

Altere as definições para utilizar **S Planner**.

Definições Google

Utilize esta aplicação para configurar definições para algumas funcionalidades fornecidas pelo Google.

Toque em **Definições Google** no Ecrã de aplicações.

Resolução de problemas

Antes de contactar o Centro de Assistência da Samsung, tente as seguintes soluções. Algumas situações podem não se aplicar ao seu dispositivo.

Quando ligar o dispositivo ou enquanto estiver a utilizar o mesmo, o dispositivo pedirá que introduza um dos seguintes códigos:

- Palavra-passe: quando a funcionalidade de bloqueio do dispositivo está activada, tem de introduzir a palavra-passe que definiu para o dispositivo.
- PIN: quando utilizar o dispositivo pela primeira vez ou quando a solicitação do código PIN estiver activada, necessita de introduzir o PIN fornecido com o cartão SIM ou USIM. Pode desactivar esta funcionalidade no menu de Bloqueio do cartão SIM.
- PUK: o seu cartão SIM ou USIM está bloqueado, normalmente como resultado da introdução incorrecta do PIN várias vezes. Necessita de introduzir o PUK fornecido pela operadora.
- PIN2: quando acede um menu que requeira o PIN2, deve introduzir o PIN2 fornecido com o seu cartão SIM ou USIM. Para mais detalhes, contacte a sua operadora.

O dispositivo exhibe uma mensagem de erro da rede ou do serviço

- Se estiver situado em zonas com sinais fracos ou recepção fraca, poderá perder a ligação à rede móvel. Desloque-se para outra área e tente novamente. Enquanto se move, podem surgir mensagens de erro, repetidamente.
- Não pode aceder a determinadas opções sem uma subscrição. Contacte a sua operadora para obter mais informações.

O dispositivo não liga

- Quando a bateria estiver totalmente descarregada, o dispositivo não irá ligar. Carregue a bateria completamente antes de ligar o dispositivo.
- A bateria poderá não estar colocada correctamente. Coloque a bateria novamente.
- Limpe os contactos dourados e volte a colocar a bateria.

O ecrã táctil responde lentamente ou de forma incorrecta

- Se colocar um protector de ecrã ou acessórios opcionais no ecrã táctil, este poderá não funcionar correctamente.
- Se estiver a utilizar luvas, se as mãos não estiverem limpas, ou se tocar no ecrã táctil com objectos afiados ou com as unhas, o ecrã táctil poderá não funcionar correctamente.
- O ecrã táctil poderá não funcionar correctamente em condições de muita humidade ou em contacto com água.
- Reinicie o dispositivo para limpar quaisquer erros temporários do software.
- Certifique-se de que o software do seu dispositivo está actualizado com a última versão.
- Se o ecrã táctil estiver riscado ou danificado, visite um Centro de Assistência Samsung.

O dispositivo bloqueia ou tem erros fatais

Se o dispositivo deixar de responder ou se se desligar, poderá ter de fechar todas as aplicações ou retirar e voltar a colocar a bateria e ligar o dispositivo novamente para recuperar a funcionalidade. Se o seu dispositivo estiver estático e não responder, prima sem soltar a Tecla ligar/desligar e a Tecla de volume para baixo ao mesmo tempo por mais de 7 segundos para reiniciar.

Se isso não resolver o problema, execute o comando Repor definições. No Ecrã de aplicações, toque em **Definições** → **GERAL** → **Cópia de segurança e reposição** → **Repor definições** → **REPOR DISPOSITIVO** → **APAGAR TUDO**. Antes de repor para os valores de fábrica, lembre-se que deve efectuar uma cópia de segurança todos os dados importantes armazenados no seu dispositivo.

Se o problema continuar, contacte um Centro de Assistência Samsung.

Não é possível efectuar chamadas

- Certifique-se de que acedeu à rede móvel certa.
- Certifique-se de que não definiu o barramento de chamadas para o número de telefone que pretende marcar.
- Certifique-se de que não definiu o barramento de chamadas para o número de telefone da chamada a receber.

As outras pessoas não conseguem ouvir a sua voz durante uma chamada

- Certifique-se de que não está a tapar o microfone integrado.
- Certifique-se de que o microfone está perto da sua boca.
- Se estiver a utilizar um auricular, certifique-se de que este está correctamente ligado.

O som faz eco durante a chamada

Ajuste o volume premindo a Tecla de volume ou desloque-se para outro local.

A rede móvel ou a Internet são desligadas ou a qualidade do áudio é má

- Certifique-se de que não está a bloquear a antena interna do dispositivo.
- Se estiver situado em zonas com sinais fracos ou recepção fraca, poderá perder a ligação à rede móvel. Podem ocorrer problemas de ligação devido a problemas na antena da operadora. Desloque-se para outra área e tente novamente.
- Quando utiliza o dispositivo enquanto se desloca, os serviços de redes sem fios podem ser desactivados devido a problemas no servidor da operadora.

O ícone da bateria está vazio

A bateria está fraca. Recarregue ou substitua a bateria.

A bateria não carrega correctamente (Para carregadores aprovados pela Samsung)

- Certifique-se que o carregador está ligado correctamente.
- Se os terminais da bateria estiverem sujos, a bateria poderá não carregar correctamente ou o dispositivo poderá não ligar. Limpe ambos os contactos dourados e volte a tentar carregar a bateria.
- As baterias de alguns dispositivos não podem ser substituídas pelo utilizador. Para que a bateria seja substituída, visite um Centro de Assistência Samsung.

A bateria descarrega mais rapidamente do que quando a comprei

- Quando a bateria é exposta a temperaturas muito baixas ou muito altas, a carga útil poderá ser reduzida.
- O consumo da bateria aumenta quando utiliza funcionalidades de mensagens ou algumas aplicações, tais como jogos ou a Internet.
- A bateria é um consumível e ao longo do tempo a carga útil irá diminuindo.

O dispositivo está quente ao toque

Quando utiliza aplicações que requeiram mais energia ou quando utiliza aplicações durante longos períodos de tempo, o seu dispositivo pode aquecer. É normal que aconteça e não deverá afectar a vida útil do dispositivo nem o seu desempenho. Se o dispositivo sobreaquecer ou permanecer quente durante um longo período de tempo, aguarde um pouco antes de o usar novamente. Se o dispositivo continuar a sobreaquecer, contacte um Centro de Assistência Samsung.

Aparecem mensagens de erro ao iniciar a câmara

O seu dispositivo tem de ter memória suficiente disponível e bateria para poder utilizar a aplicação de câmara. Se aparecerem mensagens de erro ao iniciar a câmara, tente o seguinte:

- Carregue a bateria ou substitua-a por uma bateria totalmente carregada.
- Liberte espaço de memória, transferindo ficheiros para um computador ou eliminando ficheiros do dispositivo.
- Reinicie o dispositivo. Se ainda tiver problemas com a câmara após seguir estas sugestões, contacte um Centro de Assistência Samsung.

A qualidade da fotografia é inferior à da pré-visualização

- A qualidade das suas fotografias pode variar, dependendo do ambiente e das técnicas de fotografia utilizadas.
- Se fotografar em locais escuros, à noite, ou dentro de casa, pode surgir ruído nas imagens ou estas poderão ficar desfocadas.

Aparecem mensagens de erro ao abrir ficheiros de multimédia

Se receber mensagens de erro ou os ficheiros multimédia não forem reproduzidos, ao abri-los no seu dispositivo, tente o seguinte:

- Liberte espaço de memória, transferindo ficheiros para um computador ou eliminando ficheiros do dispositivo.
- Certifique-se de que o ficheiro de música não está protegido por direitos DRM (Digital Rights Management). Se o ficheiro estiver protegido por DRM, certifique-se de que possui a licença apropriada ou chave para reproduzir o ficheiro.
- Certifique-se de que os formatos de ficheiro são suportados pelo dispositivo. Se um formato de ficheiro não for suportado, tal como DivX ou AC3, instale uma aplicação que o suporte. Para confirmar quais os formatos de ficheiro que o dispositivo suporta, visite www.samsung.com.

- O seu dispositivo é compatível com fotografias e vídeos capturados pelo dispositivo. As fotografias e vídeos capturados por outros dispositivos podem não funcionar correctamente.
- O seu dispositivo é compatível com ficheiros de multimédia que sejam autorizados pela operadora ou por fornecedores de serviços adicionais. Algum conteúdo que circula na Internet, tais como tons de toque, vídeos ou papéis de parede, poderão não funcionar correctamente.

Não consegue localizar outro dispositivo Bluetooth

- Certifique-se de que a funcionalidade Bluetooth está activada no seu dispositivo.
- Certifique-se de que a funcionalidade Bluetooth está activada no dispositivo a que pretende ligar.
- Certifique-se de que o seu dispositivo e o outro dispositivo Bluetooth se encontram dentro da área máxima de detecção Bluetooth (10 m).

Se as sugestões acima mencionadas não resolverem o problema, contacte um Centro de Assistência Samsung.

Não consegue estabelecer uma ligação quando o dispositivo está ligado a um computador

- Certifique-se que o cabo USB que está a utilizar é compatível com o seu dispositivo.
- Certifique-se de que possui os controladores apropriados instalados e actualizados no seu computador.
- No caso de ser um utilizador do Windows XP, certifique-se de que tem instalado no seu computador o Windows XP Service Pack 3 ou superior.
- Certifique-se de que tem instalado no seu computador o Samsung Kies ou Windows Media Player 10 ou superior.

O dispositivo não consegue encontrar a sua localização actual

Os sinais de GPS podem estar obstruídos em alguns locais, tal como dentro de casa. Defina o dispositivo para utilizar o Wi-Fi ou a rede móvel para encontrar a sua localização actual nestas condições.

Os dados guardados no seu dispositivo foram perdidos

Crie sempre cópias de segurança dos seus dados mais importantes guardados no dispositivo. De outro modo, não poderá restaurar os dados se estiverem corrompidos ou se se perderem. A Samsung não se responsabiliza pela perda de dados armazenados no dispositivo.

Existe um pequeno orifício no rebordo do dispositivo

- Este orifício é necessário durante o processo de fabrico e poderá ocorrer um ligeiro desgaste ou vibração das peças.
- Com o tempo, a fricção entre as peças pode causar um ligeiro alargamento deste orifício.

Algum do conteúdo pode diferir, dependendo da região, operadora ou versão do software, e está sujeito a alterações sem aviso prévio.

SAMSUNG