

SAMSUNG

SM-T820

Manual do utilizador

Índice

Básico

- 4 Ler primeiro
- 5 Situações e soluções de sobreaquecimento do dispositivo
- 8 Conteúdo da embalagem
- 9 Descrição do dispositivo
- 13 Bateria
- 17 Cartão de memória (cartão MicroSD)
- 20 Ligar e desligar o dispositivo
- 21 Controlar o ecrã táctil
- 24 Ecrã Principal
- 29 Ecrã bloqueado
- 31 Painel de notificações
- 33 Introduzir texto
- 35 Captura de ecrã
- 36 Abrir aplicações
- 37 Funcionalidades da S Pen
- 44 Pasta Segura
- 47 Multi Janela
- 51 Conta Samsung
- 52 Transferir dados do seu dispositivo anterior
- 55 Dispositivo e gestão de dados
- 57 LIGAÇÃO RÁPIDA
- 60 Funcionalidades de partilha

Aplicações

- 61 Instalar e desinstalar aplicações
- 63 Contactos
- 66 Internet
- 67 E-mail
- 68 Câmara
- 80 Galeria
- 84 Game Launcher
- 87 Samsung Notes
- 92 PEN.UP
- 94 Agenda
- 96 Samsung Flow
- 96 Os Meus Ficheiros
- 97 Relógio
- 98 Calculadora
- 98 Aplicações Google

Definições

- 100 Introdução
- 100 Ligações
- 106 Sons e vibração
- 107 Notificações
- 107 Visor e luz
- 108 Fundo
- 108 Funções avançadas
- 109 Manutenção do dispositivo
- 111 Aplicações
- 111 Ecrã bloqueio e segurança
- 116 Cloud e contas
- 119 Google
- 120 Acessibilidade
- 120 Gestão geral
- 121 Actualização de software
- 121 Manual do utilizador
- 121 Acerca do dispositivo

Anexos

- 122 Resolução de problemas
- 127 Retirar a bateria

Básico

Ler primeiro

Leia atentamente o presente manual antes de utilizar o dispositivo para assegurar uma utilização segura e correta.

- As descrições baseiam-se nas definições padrão do dispositivo.
- Dependendo da região, operadora, especificações do modelo ou software do dispositivo algum do conteúdo pode diferir.
- Conteúdo (conteúdo de alta qualidade) que requeira muita utilização da CPU e da RAM irá afetar o desempenho geral do dispositivo. Aplicações relacionadas com o conteúdo poderão não funcionar corretamente dependendo das especificações do dispositivo e do ambiente em que está a ser usado.
- A Samsung não se responsabiliza por problemas de desempenho causados por aplicações de outros fornecedores que não a Samsung.
- A Samsung não se responsabiliza por problemas de desempenho ou incompatibilidades resultantes de configurações de registo editadas ou software de sistema operativo modificado. A tentativa de personalização do sistema operativo pode resultar no mau funcionamento do dispositivo ou das aplicações.
- Software, fontes de som, fundos, imagens e outros conteúdos multimédia fornecidos neste dispositivo são licenciados para uso limitado. A transferência e utilização destes materiais para fins comerciais ou outros fins constituem uma infração das leis de copyright. Os utilizadores são inteiramente responsáveis pela utilização ilegal de conteúdos multimédia.
- As aplicações padrão fornecidas com o dispositivo estão sujeitas a atualizações e podem deixar de ser suportadas sem aviso prévio. No caso de ter dúvidas em relação a alguma aplicação fornecida com o dispositivo, contacte um Centro de Assistência Samsung. Para aplicações instaladas pelo utilizador, contacte a operadora.
- Modificar o sistema operativo do dispositivo ou instalar softwares de origens não oficiais pode resultar no mau funcionamento do dispositivo e corrupção ou perda de dados. Estas ações são uma violação do seu contrato com a Samsung, o que invalidará a garantia.
- Não se esqueça dos códigos de desbloqueio do ecrã de bloqueio, das contas e de outras funcionalidades de segurança. Se se esquecer de um código de desbloqueio, não poderá utilizar o dispositivo se não efetuar a reposição. A Samsung não é responsável por qualquer perda de dados ou inconveniente causado pelo esquecimento de códigos de bloqueio.

- Dependendo da região ou do modelo, alguns dispositivos têm de ser aprovados pela Comissão Federal de Comunicações (FCC). Se o seu dispositivo estiver aprovado pela FCC, pode visualizar o respetivo número de identificação FCC. Para visualizar o número de identificação FCC, toque em **Aplic.** → **Definições** → **Acerca do dispositivo** → **Informações da bateria**.

Ícones indicadores



Aviso: situações possíveis de causar ferimentos em si ou noutras pessoas



Cuidado: situações possíveis de causar danos no seu dispositivo ou noutro equipamento



Aviso: notas, dicas de utilização ou informação adicional

Situações e soluções de sobreaquecimento do dispositivo

Quando o dispositivo aquece ao carregar a bateria

Enquanto carrega, é possível que o dispositivo e o carregador aqueçam. Durante o carregamento sem fios ou durante o carregamento rápido, pode sentir-se o dispositivo mais quente. Isto não afeta a vida útil ou o desempenho do dispositivo e faz parte do funcionamento normal do mesmo. Caso a bateria aqueça demais, o carregador poderá deixar de carregar.

Quando o dispositivo aquecer, faça o seguinte:

- Desligue o carregador do dispositivo e feche todas as aplicações abertas. Aguarde que o dispositivo arrefeça e carregue-o novamente.
- Se a parte inferior do dispositivo sobreaquecer, talvez o cabo USB ligado esteja danificado. Substitua o cabo USB danificado por um novo aprovado pela Samsung.
- Ao utilizar um carregador sem fios, não coloque materiais estranhos, como objetos metálicos, ímanes e cartões de banda magnética, entre o dispositivo e o carregador sem fios.



A funcionalidade de carregamento sem fios ou carregamento rápido só está disponível nos modelos suportados.

Quando o dispositivo aquece durante a utilização

Quando utiliza funcionalidades ou aplicações que exigem mais energia ou quando as utiliza durante longos períodos, o dispositivo pode aquecer temporariamente devido ao maior consumo de bateria. Feche todas as aplicações abertas e não utilize o dispositivo durante algum tempo.

Os exemplos seguintes são exemplos de situações em que o dispositivo pode sobreaquecer. Consoantes as funções e as aplicações que utiliza, estes exemplos poderão não aplicar-se ao seu modelo.

- Durante a configuração inicial após a compra ou ao restaurar dados
- Ao transferir grandes ficheiros
- Ao utilizar aplicações que exigem mais energia ou ao utilizar aplicações durante longos períodos
 - Ao jogar jogos de alta qualidade durante longos períodos
 - Ao gravar vídeos durante longos períodos
 - Ao transmitir vídeos com a definição de brilho no máximo
 - Quando ligar à TV
- Ao realizar várias tarefas (ou executar várias aplicações em segundo plano)
 - Ao utilizar Multi Janela
 - Ao atualizar ou instalar aplicações enquanto grava vídeos
 - Ao transferir grandes ficheiros durante uma chamada de vídeo
 - Ao gravar vídeos enquanto utiliza uma aplicação de navegação
- Ao utilizar grandes quantidades de dados para sincronizar com a cloud, o e-mail ou outras contas

- Ao utilizar a aplicação de navegação num automóvel com a incidência de luz solar direta no dispositivo
- Ao utilizar a funcionalidade de PA móvel e de tethering
- Ao utilizar o dispositivo em áreas com sinais fracos ou sem rede
- Ao carregar a bateria com um cabo USB danificado
- Quando a entrada multifunções do dispositivo está danificada ou exposta a materiais estranhos, como líquido, pó, pó de metal ou grafite de lápis
- Quando está em roaming

Quando o dispositivo aquecer, faça o seguinte:

- Mantenha o dispositivo atualizado com o software mais recente.
- Os conflitos entre aplicações abertas podem provocar o sobreaquecimento do dispositivo. Reinicie o dispositivo.
- Desative as funcionalidades de Wi-Fi, GPS e Bluetooth quando não as estiver a utilizar.
- Feche as aplicações que aumentam o consumo da bateria ou que estão abertas em segundo plano e não estão em utilização.
- Elimine ficheiros desnecessários ou aplicações não utilizadas.
- Diminua o brilho do ecrã.
- Se o dispositivo sobreaquecer ou permanecer quente, por um longo período de tempo, aguarde um pouco antes de o usar novamente. Se o dispositivo continuar a aquecer, contacte um Centro de Assistência Samsung.

Limitações do dispositivo em caso de sobreaquecimento

Quando o dispositivo sobreaquecer, as funcionalidades e o desempenho podem ser limitados ou o dispositivo pode desligar para arrefecer. Esta funcionalidade só está disponível em modelos suportados.

- Se o dispositivo aquecer mais do que o habitual, é apresentada uma mensagem de sobreaquecimento do mesmo. Para baixar a temperatura do dispositivo, o brilho do ecrã e a velocidade do desempenho ficam limitadas e o carregamento da bateria é interrompido. As aplicações em execução são fechadas e só pode realizar chamadas de emergência até o dispositivo arrefecer.
- Se o dispositivo sobreaquecer ou permanecer quente por um longo período de tempo, é apresentada uma mensagem de encerramento. Desligue o dispositivo e aguarde até que arrefeça.

Precauções para o ambiente de funcionamento

O dispositivo pode aquecer devido ao ambiente nas seguintes condições. Evite reduzir a vida útil da bateria, danificar o dispositivo ou provocar um incêndio.

- Não guarde o dispositivo em locais com temperaturas muito frias ou muito quentes.
- Não exponha o dispositivo à luz solar direta durante longos períodos.
- Não utilize nem guarde o dispositivo durante longos períodos em locais muito quentes como, por exemplo, dentro de um automóvel no verão.
- Não coloque o dispositivo em áreas que possam sobreaquecer, como um tapete de aquecimento elétrico.
- Não guarde o seu dispositivo perto ou dentro de aquecedores, micro-ondas, equipamentos de cozinha com calor ou recipientes de alta pressão.
- Nunca utilize carregadores ou baterias danificadas.

Conteúdo da embalagem

Verifique se na embalagem estão todos estes itens:

- Dispositivo
- S Pen
- Manual de consulta rápida



- Os itens fornecidos com o dispositivo e todos os acessórios disponíveis podem diferir dependendo da região ou operadora.
- Os itens fornecidos foram criados apenas para o seu dispositivo, pelo que poderão ser incompatíveis com outros dispositivos.
- A aparência e especificações podem ser alteradas sem qualquer aviso prévio.
- Poderá adquirir acessórios adicionais para o seu dispositivo num distribuidor oficial Samsung. Certifique-se de que são compatíveis com o dispositivo antes de os adquirir.
- Utilize apenas acessórios aprovados pela Samsung. O mau funcionamento causado pelo uso de acessórios não aprovados não é coberto pelo serviço de garantia.
- A disponibilidade de todos os acessórios está dependente, exclusivamente, das empresas fabricantes. Para obter mais informações sobre os acessórios disponíveis, consulte a página Samsung.

Descrição do dispositivo

Dispositivo

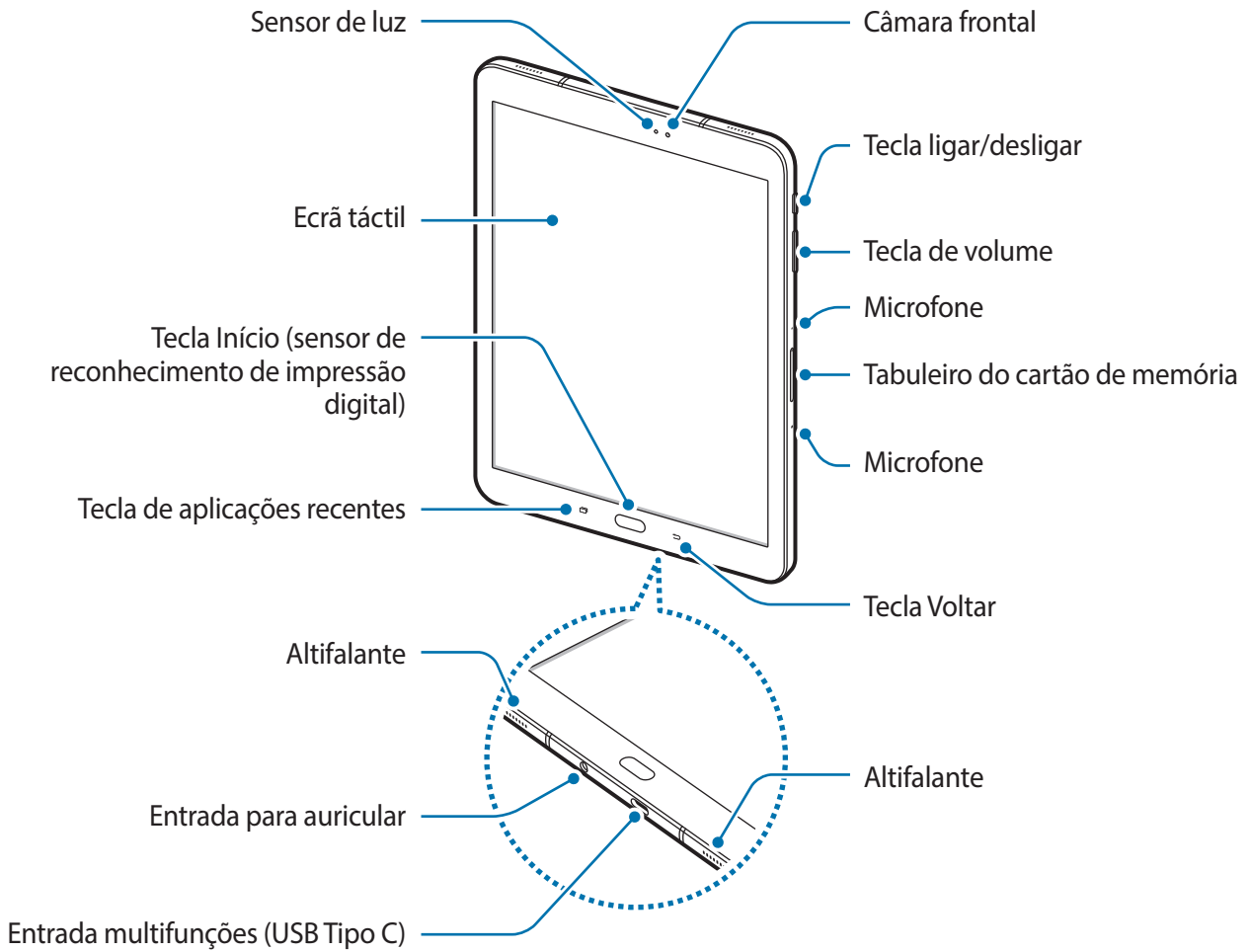

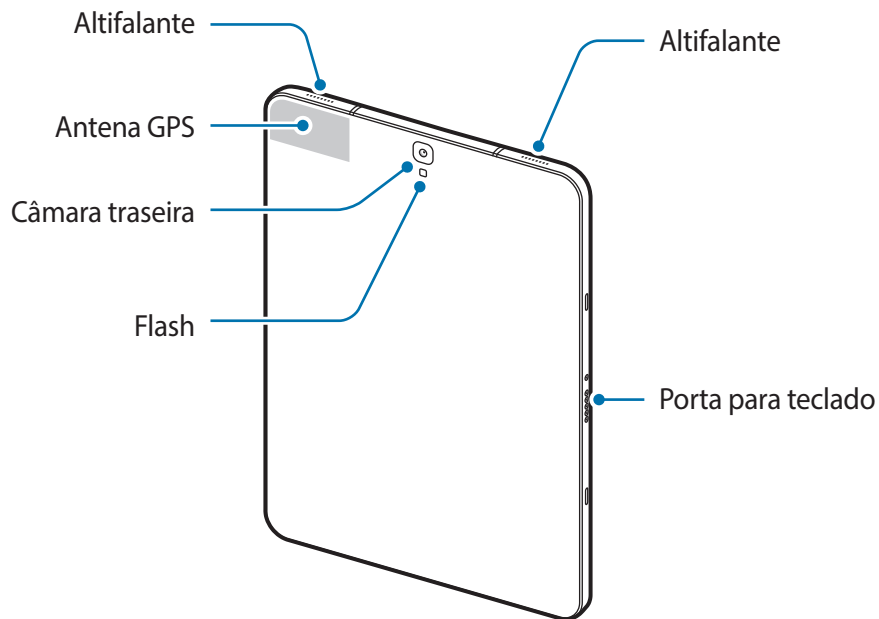

O dispositivo e a Capa para teclado (vendido separadamente) contêm ímanes. A Associação Americana de Cardiologia (American Heart Association - EUA) e a Agência Reguladora de Produtos de Saúde e Medicamentos (Medicines and Healthcare Products Regulatory Agency - UK), alertam que os ímanes podem afectar o funcionamento de pacemakers implantados, cardioversores, desfibrilhadores, bombas de insulina ou outros dispositivos médicos eléctricos (colectivamente, "Dispositivo Médico") dentro de uma área de 15 cm (6 polegadas). Caso utilize qualquer um destes Dispositivos Médicos, **NÃO USE ESTE DISPOSITIVO E A CAPA PARA TECLADO (VENDIDO SEPARADAMENTE), EXCETO SE TIVER CONSULTADO O SEU MÉDICO.**







Não guarde o seu dispositivo e a Capa para teclado (vendido separadamente) perto de campos magnéticos. Os cartões de banda magnética, incluindo cartões de crédito, cartões telefónicos, cadernetas e cartões de embarque, podem ser danificados por campos magnéticos.



- Problemas de conexão e bateria viciada podem ocorrer nas situações seguintes:
 - Se colocar autocolantes metálicos na zona da antena do dispositivo
 - Se colocar uma capa no dispositivo feita de material metálico
- Recomenda-se a utilização de um protector de ecrã aprovado pela Samsung. Protectores de ecrã não aprovados pela podem causar o mau funcionamento dos sensores.
- Não deixe água entrar em contacto com o ecrã táctil. O ecrã táctil poderá não funcionar corretamente em condições de humidade ou quando em contacto com água.

Teclas

Tecla	Função
	Ligar/desligar <ul style="list-style-type: none"> • Prima sem soltar para ligar ou desligar o dispositivo. • Prima para ligar ou bloquear o ecrã.
	Recentes <ul style="list-style-type: none"> • Toque para abrir a lista de aplicações recentes.
	Início <ul style="list-style-type: none"> • Prima para ligar o ecrã enquanto o ecrã estiver bloqueado. • Prima para voltar para o ecrã Principal. • Prima sem soltar para iniciar o Google.
	Voltar <ul style="list-style-type: none"> • Toque para voltar para o ecrã anterior. • Toque sem soltar para aceder a opções adicionais do ecrã actual.
	Volume <ul style="list-style-type: none"> • Prima para ajustar o volume do dispositivo.

S Pen

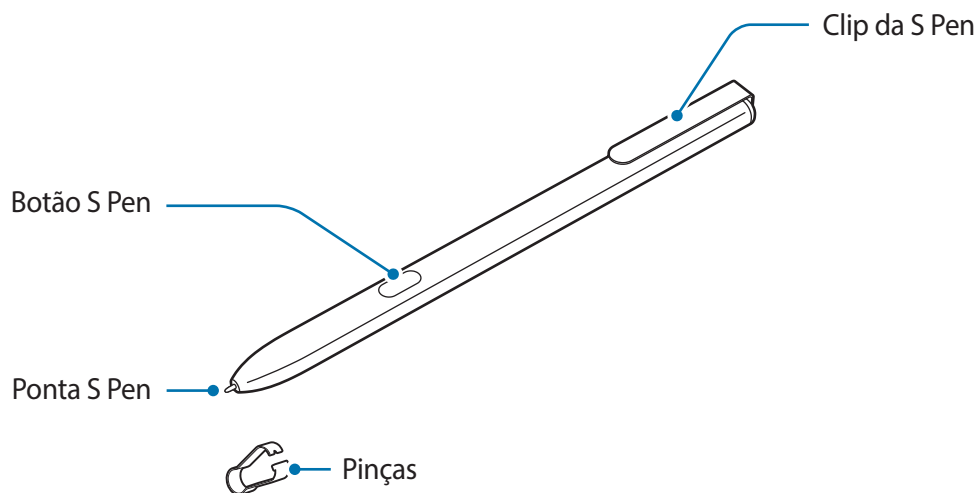

Nome	Funções
Ponta S Pen	<ul style="list-style-type: none"> • Utilize a S Pen para escrever, desenhar ou realizar acções de toque no ecrã. A tecla de aplicações recentes e a tecla Voltar podem ser utilizadas com a S Pen. • Coloque a S Pen sobre os itens no ecrã para aceder às funcionalidades adicionais da S Pen, tais como a Air view.

Nome	Funções
Botão S Pen	<ul style="list-style-type: none">• Paire a S Pen sobre o ecrã e prima o botão da S Pen para exibir as funcionalidades de comando aéreo.• Enquanto prime sem soltar o botão da S Pen, arraste a S Pen sobre os itens para os seleccionar.
Pinças	<ul style="list-style-type: none">• Remova a ponta da S Pen com a pinça quando substituir a ponta.

Substituir a ponta da S Pen

Se a ponta se tornar mole, substitua por uma nova.

- 1 Segure a ponta com firmeza com uma pinça e retire-a.

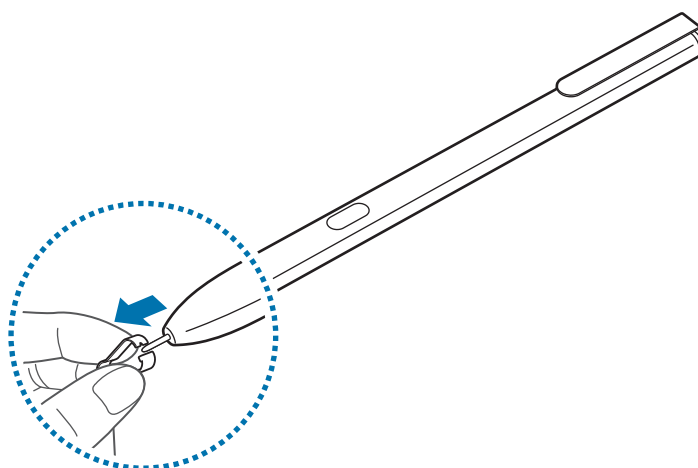

- 2 Coloque uma nova ponta na S Pen.

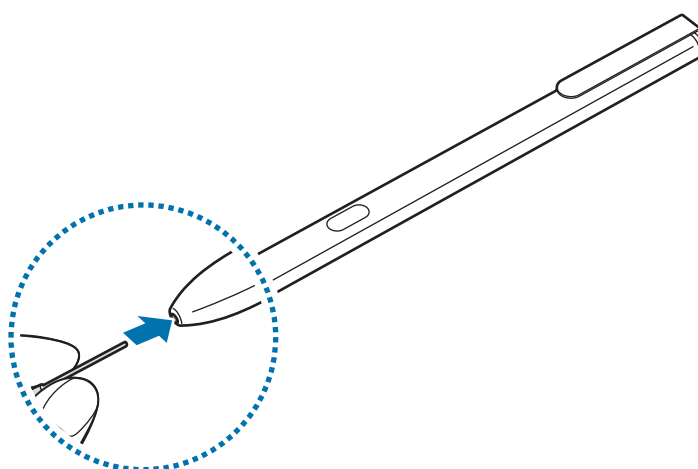



Tenha cuidado para não beliscar os seus dedos com a pinça.



- Não reutilize pontas usadas. Ao fazê-lo poderá causar o mau funcionamento da S Pen.
- Não prima a ponta em excesso quando colocar a ponta na S Pen.
- Não insira a extremidade redonda da ponta na S Pen. Ao fazê-lo poderá causar danos na S Pen ou no seu dispositivo.
- Não dobre nem aplique demasiada pressão com a S Pen enquanto a utiliza. A S Pen pode ser danificada ou o NIB pode estar incorreto.
- A S Pen pode não encaixar corretamente se a prender a objetos que são demasiado grossos ou finos.



- Se utilizar a S Pen em ângulos muito inclinados no ecrã, o dispositivo poderá não reconhecer as acções da S Pen.
- A tecla de aplicações recentes e a tecla Voltar podem ser utilizadas com a S Pen.
- Para obter mais informações sobre a S Pen, consulte a página web da Samsung.
- Se a S Pen não funcionar correctamente, leve-a a um Centro de Assistência Samsung.

Bateria

Carregar a bateria

Carregue a bateria antes de utilizá-la pela primeira vez ou quando não for utilizada por longos períodos de tempo.



Utilize apenas carregadores, baterias e cabos aprovados pela Samsung. Carregadores ou cabos não aprovados podem fazer com que a bateria expluda ou danificar o dispositivo.



- A ligação incorreta do carregador pode causar danos graves no dispositivo. Todos os danos causados por utilização incorreta não estão cobertos pela garantia.
- Utilize apenas o cabo USB Type-C fornecido com o dispositivo. O dispositivo pode ficar danificado se utilizar um cabo Micro USB.



Para economizar energia, desligue o carregador da tomada quando não estiver em uso. O carregador não possui um interruptor para ligar/desligar, pelo que deve desligá-lo da tomada eléctrica quando não estiver em uso, de maneira a poupar energia. O carregador deve ficar próximo da tomada eléctrica e com fácil acesso quando está a carregar.

- 1 Ligue o cabo USB ao carregador, e ligue o cabo USB à entrada multifunções do dispositivo.

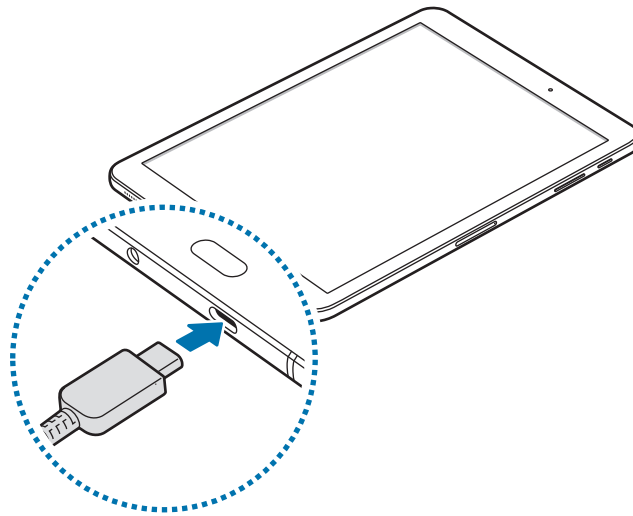

- 2 Ligue o carregador na tomada elétrica.
- 3 Depois de o carregamento estar concluído, desligue o dispositivo do carregador. Em primeiro lugar, desligue o carregador do dispositivo e só depois da tomada elétrica.

Visualizar o tempo de carregamento restante

Enquanto carrega, abra o ecrã Principal e toque em **Aplic.** → **Definições** → **Manutenção do dispositivo** → **Bateria**.



O tempo real de carregamento pode variar dependendo do estado do seu dispositivo e das condições de carregamento. O tempo de carregamento restante poderá não ser exibido quando carrega o dispositivo em condições de temperaturas muito frias ou muito quentes.

Reduzir o consumo da bateria

O seu dispositivo dispõe de várias opções que o ajudam a economizar a energia da bateria.

- Otimize o dispositivo utilizando a funcionalidade de manutenção do dispositivo.
- Quando não estiver a utilizar o dispositivo, prima a tecla ligar/desligar para desligar o ecrã.
- Ativar o modo de economia de energia.
- Feche as aplicações desnecessárias.
- Desative a funcionalidade Bluetooth quando não a utilizar.
- Desative a funcionalidade Wi-Fi quando não a utilizar.
- Desactive a sincronização automática de aplicações que precisem ser sincronizadas, tais como e-mails.
- Reduza a duração da luz de fundo.
- Diminua o brilho do ecrã.

Dicas de carregamento da bateria e cuidados

- Quando a bateria estiver fraca, surge o ícone de bateria vazia.
- Se a bateria estiver totalmente descarregada, não é possível ligar imediatamente o dispositivo quando o ligar ao carregador. Deixe a bateria recarregar alguns minutos antes de ligar o dispositivo.
- Se utilizar várias aplicações em simultâneo, aplicações de rede ou aplicações que requeiram uma ligação a outro dispositivo, a bateria esgotar-se-á rapidamente. Para evitar que se desligue durante a transferência de dados, utilize estas aplicações sempre depois de carregar totalmente a bateria.
- Utilizar outra fonte de energia que não o carregador, tal como um computador, pode originar uma velocidade de carregamento mais lenta devido à corrente elétrica ser mais fraca.
- Pode utilizar o dispositivo enquanto este estiver a ser carregado, no entanto, poderá demorar mais tempo para carregar a bateria.
- É possível que o ecrã táctil não funcione caso a alimentação recebida pelo dispositivo durante o carregamento seja instável. Se isto acontecer, desligue o carregador do dispositivo.
- Enquanto carrega, é possível que o dispositivo e o carregador aqueçam. Esta situação é normal e não deverá afetar a vida útil do dispositivo nem o seu desempenho. Caso a bateria aqueça mais do que o normal, o carregador poderá deixar de carregar.
- Se carregar o dispositivo e a entrada multifunções estiver molhada, o dispositivo pudesse danificar. Seque cuidadosamente a entrada multifunções antes de carregar o dispositivo.
- Caso o dispositivo não esteja a carregar adequadamente, leve o carregador e o dispositivo a um Centro de Assistência Samsung.

Carregamento rápido

O dispositivo tem uma funcionalidade de carregamento rápido. Pode carregar a bateria mais rapidamente enquanto o dispositivo ou o ecrã estão desligados.

Sobre o carregamento rápido

- O carregamento rápido utiliza uma tecnologia que carrega a bateria mais rapidamente ao aumentar a energia de carga. O dispositivo suporta a funcionalidade de Carregamento rápido da Samsung e Qualcomm Quick Charge 2.0.
- Para utilizar o carregamento rápido no seu dispositivo, ligue-o ao carregador da bateria que suporta a funcionalidade de carregamento rápido ou Quick Charge 2.0.

Aumentar a velocidade de carregamento

Para aumentar a velocidade de carregamento, desligue o dispositivo ou o seu ecrã quando carregar a bateria. Enquanto carrega a bateria com o dispositivo desligado, o ícone ⚡ surge no ecrã.

Se a funcionalidade de carregamento rápido não estiver ativada, no ecrã Principal, toque em **Aplic.** → **Definições** → **Manutenção do dispositivo** → **Bateria** →  → **Definições avançadas**, e depois toque no interruptor **Carregam. rápido por cabo** para o ativar.



- Não poderá utilizar a funcionalidade de carregamento rápido quando carrega a bateria utilizando um carregador de bateria padrão.
- Se o dispositivo aquecer ou a temperatura ambiente subir, a velocidade de carregamento pode diminuir automaticamente. Isto é uma condição normal de funcionamento para evitar danificar o dispositivo.

Modo economia energia



Ative o modo de economia de energia para aumentar o tempo de utilização da bateria.

- 1 No ecrã Principal, toque em **Aplic.** → **Definições** → **Manutenção do dispositivo** → **Bateria** → **MÉDIO**.
- 2 Toque em **PERSONALIZAR** para alterar as definições de economia de energia antes de entrar no modo de economia de energia.
- 3 Toque em **APLICAR**.

Modo de máxima economia de energia

No modo de máxima economia de energia, o dispositivo reduz o consumo da bateria ao aplicar o tema escuro e limitar as aplicações e funcionalidades disponíveis. As ligações de rede, exceto para a rede móvel, serão desativadas.

- 1 No ecrã Principal, toque em **Aplic.** → **Definições** → **Manutenção do dispositivo** → **Bateria** → **MÁX.**
- 2 Toque em **PERSONALIZAR** para alterar as definições de economia de energia antes de entrar no modo de máxima economia de energia.
- 3 Toque em **APLICAR**.

Após entrar no modo de máxima economia de energia, no ecrã Principal, toque em  e selecione uma aplicação para utilizar. Para remover aplicações, toque em  → **Editar** e selecione uma aplicação com .

Para desativar o modo de máxima economia de energia, toque em  → **Desactivar Modo de máxima economia de energia**.



O tempo estimado de utilização da bateria pode variar consoante as definições do seu dispositivo e as condições de funcionamento.

Cartão de memória (cartão MicroSD)

Colocar um cartão de memória

A capacidade do cartão de memória do dispositivo pode variar em relação a outros modelos e alguns cartões de memória podem não ser compatíveis com o dispositivo consoante o fabricante e o tipo do cartão de memória. Para saber a capacidade máxima do cartão de memória do dispositivo, consulte a página web da Samsung.



- Alguns cartões de memória poderão não ser totalmente compatíveis com o dispositivo. Utilizar um cartão incompatível poderá danificar o dispositivo ou o cartão de memória ou pode corromper os dados armazenados no cartão.
- Insira o cartão de memória virado para cima.



- O dispositivo suporta apenas cartões de memória com a estrutura de ficheiros do tipo FAT e exFAT. Quando insere um cartão formatado num diferente sistema de ficheiros, o dispositivo irá pedir que volte a formatar o cartão, caso contrário, não reconhecerá o cartão. Se o dispositivo não reconhecer o cartão de memória, formate-o no seu computador.
- Guardar e apagar frequentemente dados reduz o tempo de vida do cartão de memória.
- Ao inserir um cartão de memória no dispositivo, o directório de ficheiros do cartão de memória surge na pasta **Os Meus Ficheiros** → **Cartão SD**.

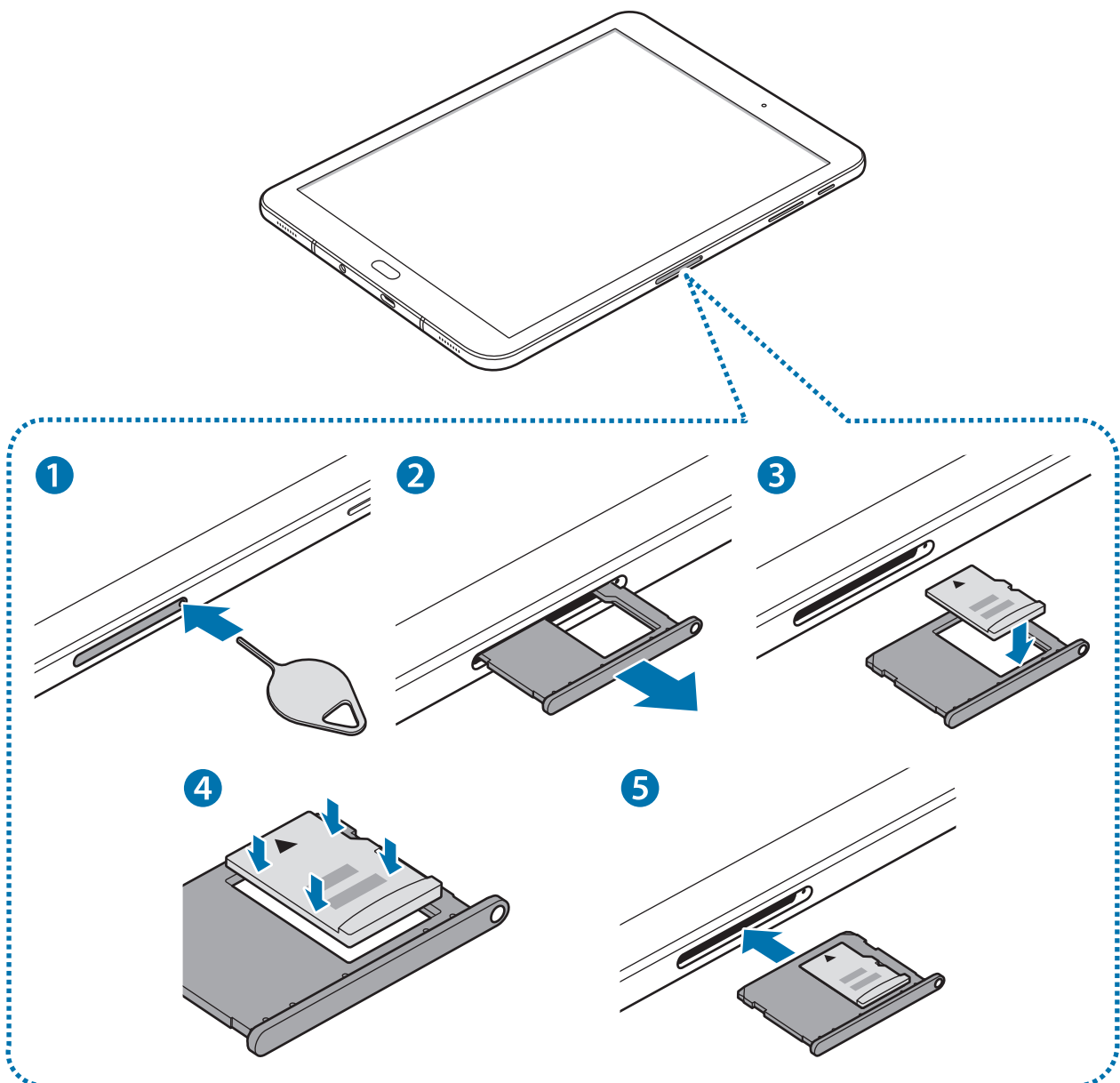

1 Insira o clipe de ejeção no orifício do tabuleiro do cartão de memória para soltar o tabuleiro.



Certifique-se de que o clipe de ejeção é inserido em posição perpendicular ao orifício. Caso contrário, poderá danificar o dispositivo.

- 2 Retire o tabuleiro do cartão de memória cuidadosamente da respetiva ranhura.
- 3 Coloque o cartão de memória no tabuleiro do cartão de memória com os contactos dourados virados para baixo.

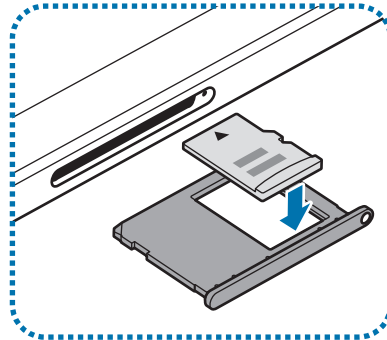

- 4 Suavemente prima o cartão de memória no tabuleiro para o fixar.
- 5 Volte a inserir o tabuleiro do cartão de memória na respetiva ranhura.



- Se colocar o tabuleiro no dispositivo, com o tabuleiro molhado, o seu dispositivo poderá ficar danificado. Certifique-se sempre de que o tabuleiro está seco.
- Insira na totalidade o tabuleiro na ranhura para evitar que líquidos entrem no dispositivo.

Remover o cartão de memória

Antes de remover o cartão de memória, primeiro desative-o para remoção segura.

No ecrã Principal, toque em **Aplic.** → **Definições** → **Manutenção do dispositivo** → **Armazenamento** → **Definições de armazenamento** → **Cartão SD** → **DESMONTAR**.

- 1 Insira o clipe de ejeção no orifício do tabuleiro do cartão de memória para soltar o tabuleiro.
- 2 Retire o tabuleiro do cartão de memória cuidadosamente da respetiva ranhura.
- 3 Remova o cartão de memória.
- 4 Volte a inserir o tabuleiro do cartão de memória na respetiva ranhura.



Não remova o cartão de memória se o dispositivo estiver a transferir ou a aceder a informação. Ao fazê-lo poderá fazer com que os dados se percam, danifiquem ou fiquem corrompidos no cartão de memória ou no dispositivo. A Samsung não é responsável pelas perdas resultantes da utilização inadequada de cartões de memória danificados, incluindo a perda de dados.

Formatar o cartão de memória

Um cartão de memória formatado num computador pode não ser compatível com o dispositivo. Formate o cartão de memória no dispositivo.

No ecrã Principal, toque em **Aplic.** → **Definições** → **Manutenção do dispositivo** → **Armazenamento** → **Definições de armazenamento** → **Cartão SD** → **Formatar** → **FORMATAR**.



Antes de formatar o cartão de memória, lembre-se que deve efetuar uma cópia de segurança de todas as informações importantes armazenadas no cartão de memória. A garantia do fabricante não cobre a perda de dados resultantes das ações do utilizador.

Ligar e desligar o dispositivo

Prima sem soltar a tecla ligar/desligar por alguns segundos para ligar o dispositivo.

Quando ligar o dispositivo pela primeira vez ou depois de repor os dados, siga as instruções no ecrã para configurar o seu dispositivo.

Para desligar o dispositivo, prima sem soltar a tecla ligar/desligar e toque em **Desligar**.



Respeite todos os avisos e informações dadas por pessoal autorizado quando se encontrar em áreas onde o uso de dispositivos sem fios é restrito, tal como aviões e hospitais.

Reiniciar o dispositivo

Se o dispositivo bloquear ou deixar de responder, prima sem soltar a tecla ligar/desligar e a tecla de baixar o volume, ao mesmo tempo, por mais de 7 segundos de modo a reiniciá-lo.

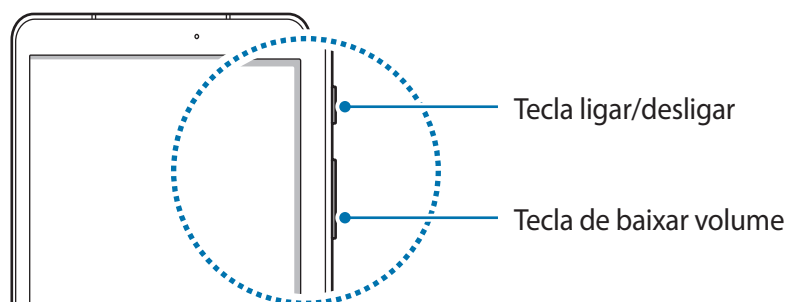

Controlar o ecrã táctil



- Não permita que o ecrã táctil estabeleça contacto com outros dispositivos eletrónicos. Descargas electrostáticas poderão causar mau funcionamento do ecrã táctil.
- Para evitar danificar o ecrã táctil, não lhe toque com nenhum objeto afiado, nem exerça demasiada pressão com os seus dedos.



- O dispositivo poderá não reconhecer as introduções de toque muito perto das margens do ecrã, pois estão fora da área de introdução de toque.
- Deixar o ecrã táctil inativo por longos períodos de tempo pode criar sobreposição de imagens (queimadura do ecrã) ou imagens fantasma. Desligue o ecrã táctil quando não estiver a usar o dispositivo.
- Recomenda-se que utilize os seus dedos ou a S Pen para tocar no ecrã táctil.

Tocar

Para abrir uma aplicação, para seleccionar um item do menu, para premir uma tecla no ecrã ou para introduzir um carácter utilizando o teclado no ecrã, toque com um dedo ou com a S Pen.

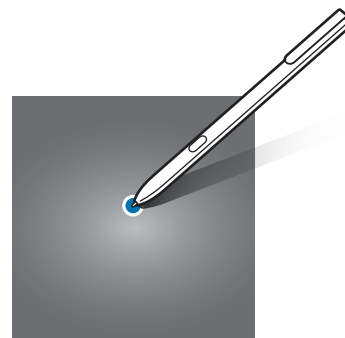
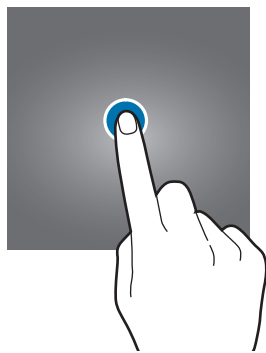

Tocar sem soltar

Toque sem soltar num item ou no ecrã por mais de 2 segundos para aceder às opções disponíveis.

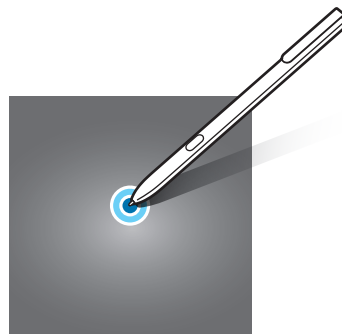
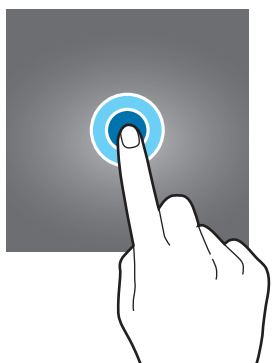

Arrastar

Para mover um ícone, toque sem soltar e arraste-o para a posição pretendida.

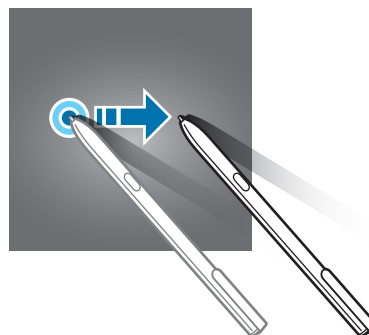
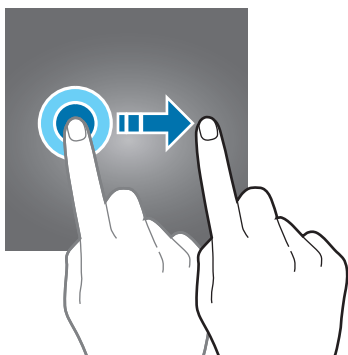

Duplo toque

Toque duas vezes numa página web ou imagem para aumentar o zoom. Toque duas vezes novamente para voltar.

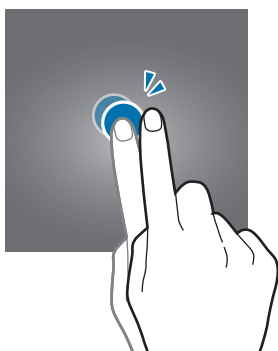

Deslizar

Deslize para a esquerda ou direita no ecrã Principal ou no ecrã de Aplicações para ver outros painéis. Deslize para cima ou para baixo para deslocar através de uma página web ou uma lista de itens, tal como os contactos.

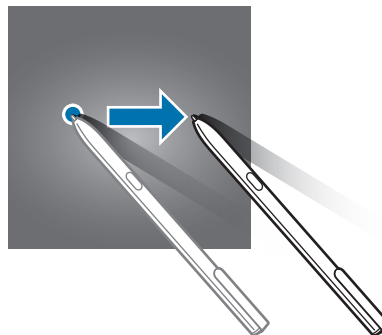
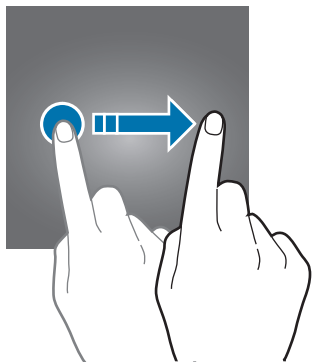

Afastar e juntar

Afaste dois dedos numa página web, mapa ou imagem para aumentar uma parte. Belisque para diminuir o zoom.

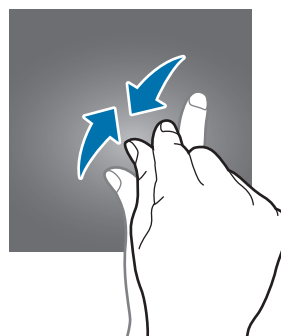
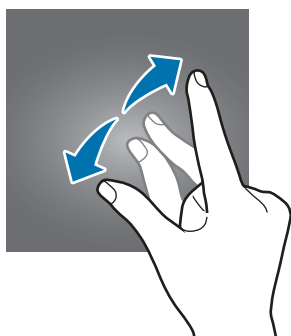

Ecrã Principal

Ecrã Principal

O ecrã Principal é o ponto de partida para aceder a todas as funções do dispositivo. Exibe widgets e atalhos para aplicações e outros itens.

Para visualizar outros painéis, deslize para a esquerda ou para a direita ou toque em um dos indicadores do ecrã na parte inferior do ecrã.



Opções do ecrã Principal

No ecrã Principal, toque sem soltar numa área vazia ou junte os seus dedos para aceder às opções disponíveis. Personalize o ecrã Principal adicionando, removendo ou reorganizando os painéis. Pode também definir o fundo do ecrã Principal, adicionar widgets ao ecrã Principal e mais.

- **Fundos:** Altere as definições do papel de parede para o ecrã Principal e o ecrã bloqueado.
- **Widgets:** adicione widgets ao ecrã Principal. Widgets são pequenas aplicações que iniciam funções de aplicações específicas para fornecer informações e acesso adequado ao seu ecrã Principal.



Adicionar itens

Toque sem soltar numa aplicação ou numa pasta no ecrã de Aplicações e arraste para o ecrã Principal.

Para adicionar widgets, toque sem soltar numa área vazia no ecrã Principal, toque em **Widgets**, toque sem soltar num widget e arraste-o para o ecrã Principal.

Mover itens

Toque sem soltar num item no ecrã Principal e arraste-o para uma nova localização.

Pode também mover aplicações utilizadas frequentemente para a área de atalhos na parte inferior do ecrã Principal.

Para mover o item para outro painel, arraste-o para o lado do ecrã.

Para mover um item mais facilmente, toque sem soltar num ícone e arraste-o para **Mover aplicações** na parte superior do ecrã. O item irá mover-se para o painel no cimo do ecrã. Deslize para a esquerda ou direita para mover para outro painel e arraste o item para a nova localização.

Remover itens

Toque sem soltar num item e arraste-o para **Remover atalho**, **Eliminar**, ou **Remover** no cimo do ecrã.

Criar pastas

Crie pastas e agrupe aplicações semelhantes para aceder e iniciar aplicações rapidamente.

- 1 No ecrã Principal, toque sem soltar numa aplicação e arraste-a sobre outra aplicação.
- 2 Largue a aplicação quando surgir uma moldura de pasta em volta da aplicação.
Uma nova pasta contendo as aplicações seleccionadas será criada.

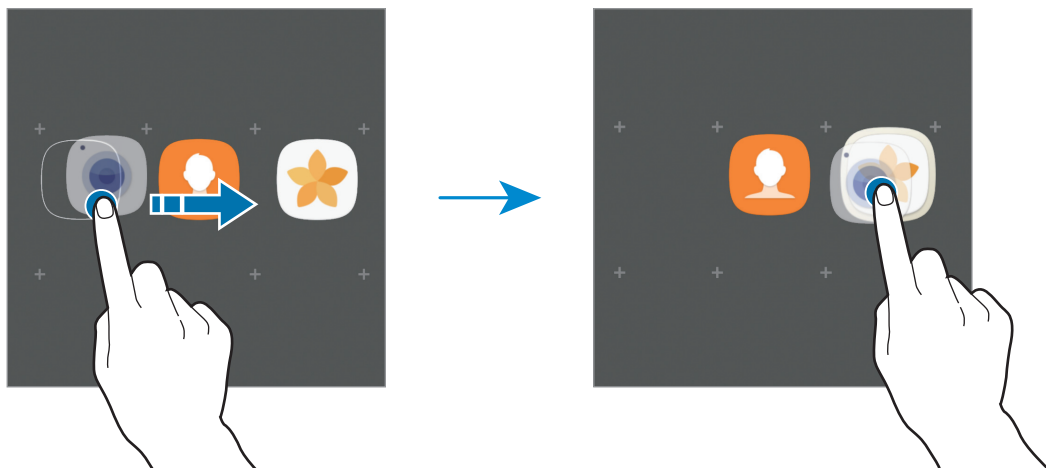

- 3 Toque em **Introduzir nome pasta** e introduza um nome para a pasta.

Para alterar a cor de fundo, toque em 🗨️.

Para adicionar mais aplicações à pasta, toque em **ADICIONAR**, assinale as aplicações e toque em **ADICIONAR**. Pode também adicionar uma aplicação arrastando-a para a pasta no ecrã Principal.

Para mover aplicações de uma pasta para o ecrã Principal, toque na pasta e depois arraste uma aplicação para o ecrã Principal.

Para eliminar aplicações numa pasta, toque na pasta e depois arraste a aplicação que pretender eliminar para **Remover atalho** no cimo do ecrã.

Gerir painéis

No ecrã Principal, toque sem soltar numa área vazia para adicionar, mover ou remover um painel.

Para adicionar um painel, deslize para a esquerda e toque em **+**.

Para mover um painel, toque sem soltar na pré-visualização de um painel e arraste-o para a nova localização.

Para remover o painel, toque sem soltar na pré-visualização de um painel e arraste-a para **Remover** na parte superior do ecrã.

Para definir um painel como ecrã Principal, toque em .

Utilizar opções rápidas

No ecrã Principal, toque sem soltar numa pasta ou ícone de aplicações para aceder rapidamente às opções.

Ecrã de Aplicações

O ecrã de Aplicações mostra ícones de todas as aplicações, incluindo as novas aplicações instaladas.

No ecrã Principal, toque em **Aplic.** para abrir o ecrã de Aplicações. Para visualizar outros painéis, deslize para a esquerda ou para a direita ou seleccione um indicador do ecrã na parte inferior do ecrã.

Mover itens



Esta funcionalidade poderá não estar disponível dependendo da sua região ou operadora.

No Ecrã de aplicações, toque em  → **Editar**. Toque num item sem soltar e arraste-o para uma nova localização.

Para mover o item para outro painel, arraste-o para o lado do ecrã.

Criar pastas

Crie pastas e agrupe aplicações semelhantes para aceder e iniciar as aplicações que quiser rapidamente.



Esta funcionalidade poderá não estar disponível dependendo da sua região ou operadora.

1 No Ecrã de aplicações, toque em  → **Editar**.

2 Toque sem soltar numa aplicação e arraste-a sobre outra aplicação.

- 3 Largue a aplicação quando surgir uma moldura de pasta em volta da aplicação.
Uma nova pasta contendo as aplicações seleccionadas será criada.

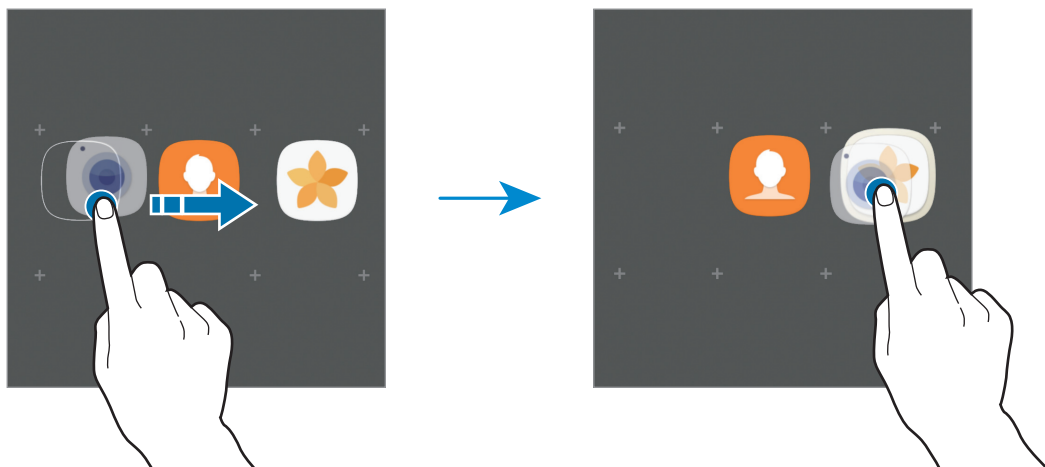

- 4 Toque em **Introduzir nome pasta** e introduza um nome para a pasta.

Para alterar a cor de fundo, toque em 🎨.

Para adicionar mais aplicações à pasta, toque em **ADICIONAR**, assinale as aplicações e toque em **ADICIONAR**. Pode também adicionar uma aplicação arrastando-a para a pasta no ecrã de Aplicações.

Para eliminar uma pasta, toque em 🗑️ na pasta. Só a pasta será eliminada. As aplicações da pasta serão deslocadas para o ecrã de Aplicações.

Reorganizar itens

Pode voltar a organizar os itens por ordem alfabética no ecrã de Aplicações.

No ecrã de Aplicações, toque em ⋮ → **Ordenar** → **Ordem alfabética**.

Procurar itens

Pode procurar aplicações no ecrã de Aplicações ou a partir da **Galaxy Apps** ou **Play Store**.

No ecrã de Aplicações, introduza caracteres no campo de procura. O dispositivo irá procurar e exibir os itens contendo os caracteres que inseriu.

Ícones indicadores

Surgem na barra de estado ícones indicadores no cimo do ecrã. Os ícones listados na tabela abaixo são os mais comuns.



A barra de estado pode não surgir na parte superior do ecrã em algumas aplicações. Para exibir a barra de estado, arraste para baixo desde a parte superior do ecrã.

Ícone	Significado
	Wi-Fi ligado
	Bluetooth ativado
	GPS ativado
	Alarme ativado
	Modo silencioso ativado
	Modo de vibração ativado
	Modo de voo ativado
	Ocorreu um erro ou aconselha-se atenção
	Bateria a carregar
	Nível de carga da bateria

Ecrã bloqueado

Premir a tecla ligar/desligar desliga o ecrã e bloqueia-o. Além disso, o ecrã desliga-se e bloqueia automaticamente se o dispositivo não for utilizado por um período de tempo específico.

O ecrã é bloqueado com **Passar o dedo**, o método de bloqueio padrão.

Prima a tecla ligar/desligar ou a tecla Início e deslize o dedo em qualquer direcção do ecrã para desbloquear o ecrã.

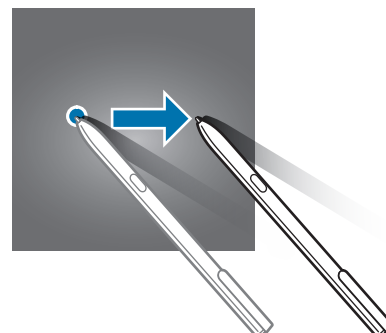
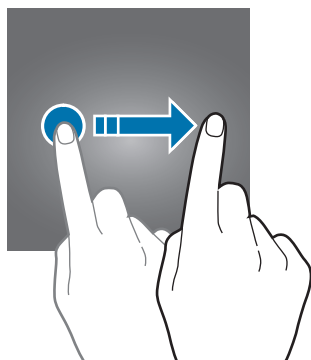

Para alterar o método de bloqueio do ecrã, no ecrã de Aplicações, toque em **Definições** → **Ecrã bloqueio e segurança** → **Tipo de bloqueio do ecrã** e seleccione um método.

Quando define um padrão, PIN, palavra-passe ou impressão digital como método de bloqueio do ecrã, poderá proteger a sua informação pessoal, impedindo que outros possam aceder ao seu dispositivo. Depois de definir um método de bloqueio do ecrã, o dispositivo irá requerer um código de desbloqueio sempre que o desbloquear.

- **Passar o dedo:** deslize em qualquer direcção no ecrã para o desbloquear.
- **Padrão:** desenhe um padrão com quatro ou mais pontos para desbloquear o ecrã.
- **PIN:** insira um PIN com pelo menos quatro números para desbloquear o ecrã.
- **Palavra-passe:** insira uma palavra-passe com pelo menos quatro caracteres, números ou símbolos para desbloquear o ecrã.
- **Nenhum:** não defina nenhum método de bloqueio do ecrã.
- **Impressões digitais:** Registe as suas impressões digitais para desbloquear o ecrã. Consulte [Reconhecimento de impressão digital](#) para mais informação.



- Pode desbloquear o ecrã do seu dispositivo de forma remota a partir da página web Localizar o meu telemóvel (findmymobile.samsung.com), com a sua conta Samsung. Para utilizar esta funcionalidade, o dispositivo tem de estar ligado ao Wi-Fi ou à rede móvel e tem de iniciar sessão na conta Samsung.
- Se se esquecer de um código de desbloqueio, não poderá utilizar o dispositivo se não efetuar a reposição. A Samsung não é responsável por qualquer perda de dados ou inconveniente causado pelo esquecimento de códigos de bloqueio.
- Pode definir o seu dispositivo para realizar um reinício de dados de fábrica, se inserir várias vezes um código de desbloqueio errado, de seguida, e atingir o número de tentativas limite. No ecrã de Aplicações, toque em **Definições** → **Ecrã bloqueio e segurança** → **Definições de bloqueio seguro** e toque no interruptor **Reposição de fábrica auto** para o activar.

Painel de notificações

Utilizar o painel de notificações

Quando recebe novas notificações, surgem ícones indicadores na barra de estado. Para ver mais informação sobre os ícones, abra o painel de notificações e veja os detalhes.

Para abrir o painel de notificações, arraste a barra de estado para baixo. Para fechar o painel de notificação, deslize o dedo de baixo para cima no ecrã.

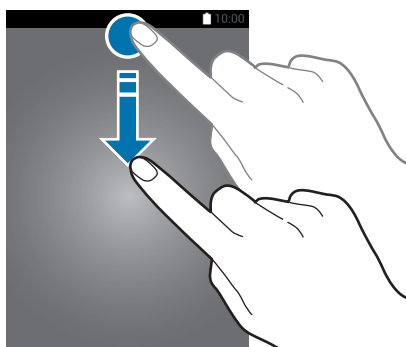

Pode abrir o painel de notificações, mesmo com o ecrã bloqueado.

Pode utilizar as funções seguintes no painel de notificações.

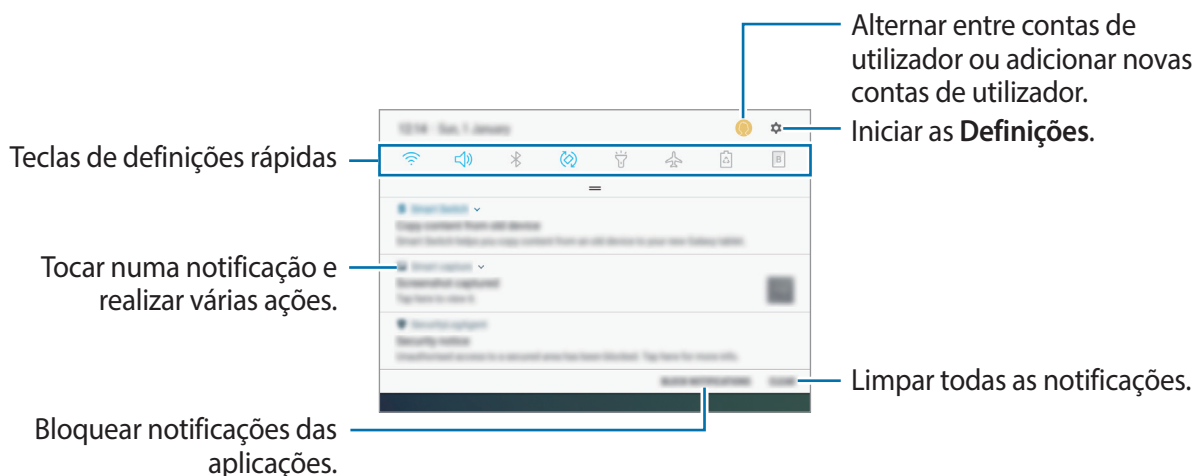

Utilizar teclas de definições rápidas

Toque nas teclas de definições rápidas para ativar determinadas funcionalidades. Deslize para baixo no painel de notificações para ver mais botões.

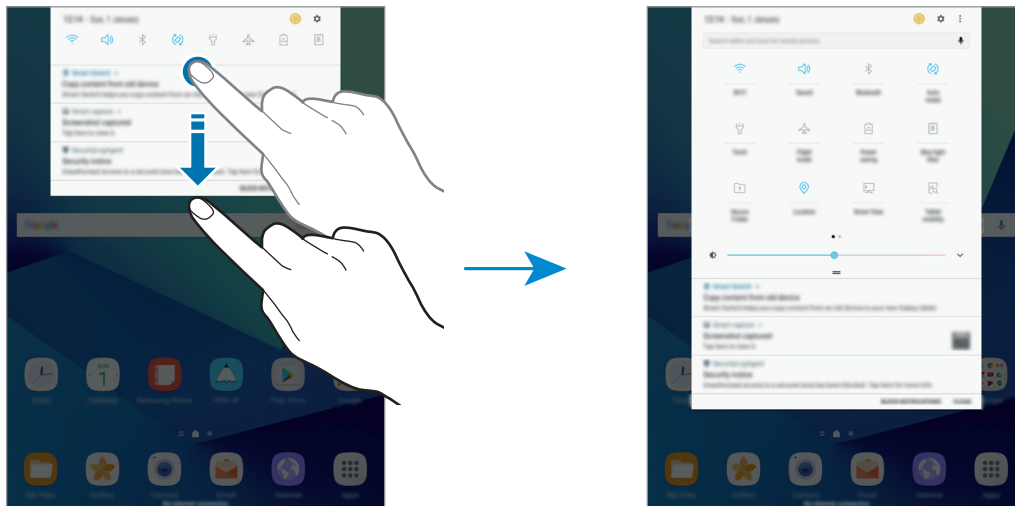

Para alterar as definições da funcionalidade, toque no texto sob cada botão. Para ver mais definições detalhadas, toque sem soltar numa tecla.

Para reordenar as teclas, toque em  → **Reordenar botões**, toque sem soltar numa tecla e arraste-a para outra localização.

Finder

Procura uma variedade de conteúdos com uma palavra-chave ou procura dispositivos próximos.

Procurar conteúdo ou dispositivos próximos

Abra o painel de notificações, deslize o dedo para baixo e toque em **Procurar tablet e pesquisar dispositivos próximos**.

Introduza uma palavra-chave no campo de procura ou toque em  e diga uma palavra-chave.

Para obter resultados mais precisos, toque em **Filtro** por baixo do campo de procura e seleccione detalhes de filtro.

Para procurar dispositivos próximos, toque em **LIGAÇÃO RÁPIDA**. Consulte [LIGAÇÃO RÁPIDA](#) para mais informação.

Definir categorias de procura

Pode definir categorias de procura para procurar conteúdo em campos de procura específicos.

Toque em  → **Definições** → **Selec. local. procura** e seleccione categorias.

Introduzir texto

Teclado



Um teclado surge automaticamente quando introduz texto para enviar e-mails, criar memorandos e mais.



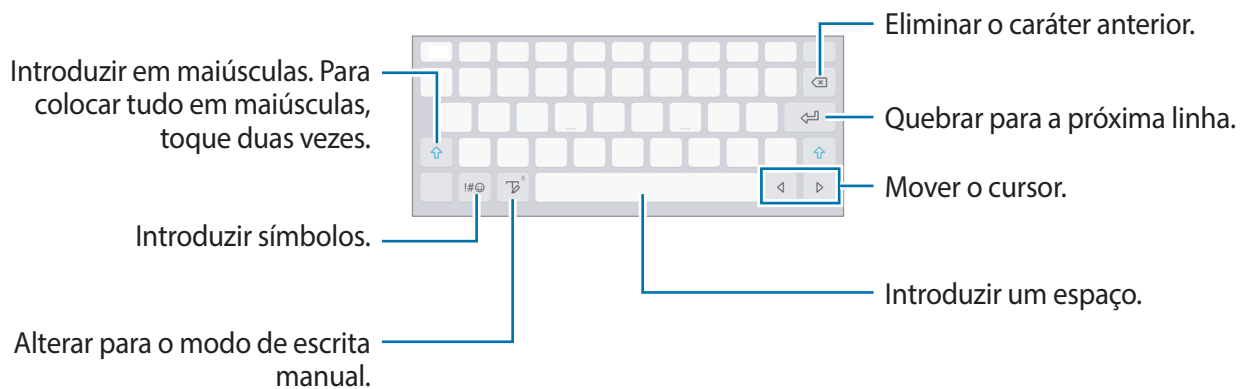

A introdução de texto não é compatível com alguns idiomas. Para introduzir texto, terá de alterar o idioma de escrita para um dos idiomas suportados.



Alterar o idioma de escrita

Toque sem soltar em , toque em  → **Idiomas e tipos** → **GERIR IDIOMAS DE INTRODUÇÃO** e, em seguida, selecione os idiomas a utilizar. Quando seleciona dois ou mais idiomas, pode alterar entre os idiomas de escrita deslizando a barra de espaço para a esquerda ou direita.

Funções adicionais do teclado

Toque sem soltar em  para utilizar várias funções. Podem surgir outros ícones em vez do ícone  dependendo da última função a ser utilizada.



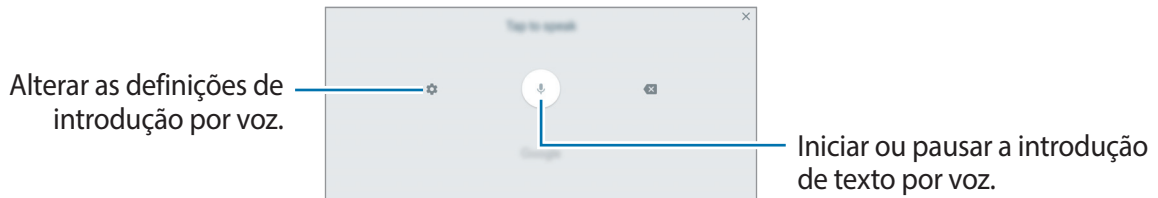

-  : introduzir texto para voz.

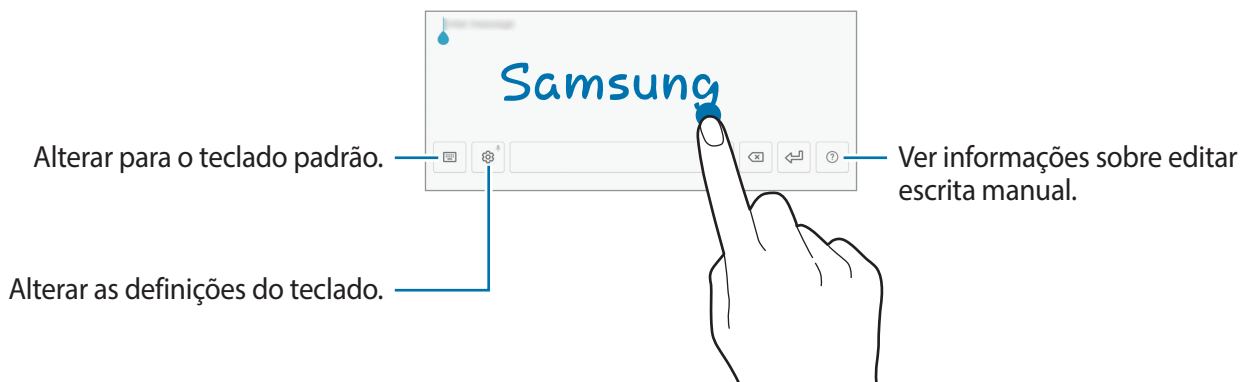



-  : Alterar para o modo de escrita manual.



Esta funcionalidade poderá não estar disponível dependendo da sua região ou operadora.

-  : Adicionar um item da área de transferência.
-  : Introduzir ícones expressivos.
-  : alterar para o teclado flutuante ou dividido. Pode mover o teclado para outra localização arrastando a aba.
-  : Alterar as definições do teclado.

Copiar e colar

- 1 Toque sem soltar sobre o texto.
- 2 Arraste  ou  para seleccionar o texto desejado ou toque em **Seleccionar tudo** para seleccionar todo o texto.
- 3 Toque em **Copiar** ou **Cortar**.
O texto seleccionado é copiado para a área de transferência.
- 4 Toque sem soltar onde pretende que o texto seja inserido e toque em **Colar**.
Para colar o texto que copiou anteriormente, toque em **Área transferência** e seleccione o texto.

Captura de ecrã

Capture uma imagem do ecrã enquanto utiliza o dispositivo.

Capturar imagens do ecrã

Prima sem soltar a tecla Início e a tecla ligar/desligar ao mesmo tempo. Pode ver as imagens capturadas na **Galeria**.

Pode também capturar imagens do ecrã deslizando a lateral da sua mão para a esquerda ou para a direita pelo ecrã. Se esta funcionalidade não estiver activada, abra o ecrã de Aplicações, toque em **Definições** → **Funções avançadas** → **Passar a mão para capturar** e toque no interruptor para o activar.



Não é possível efetuar uma captura de ecrã enquanto utiliza algumas aplicações e funcionalidades.

Capturar uma imagem do ecrã com a S Pen

Também pode utilizar as funcionalidades de Air command para capturar imagens do ecrã.

O **Escrever no ecrã** permite-lhe escrever em imagens do ecrã. Utilize **Captura de deslocamento** para capturar conteúdo que abrange vários ecrãs.

Para seleccionar e capturar uma área específica, utilize **Seleccção inteligente**.

Consulte [Escrever no ecrã](#) e [Seleccção inteligente](#) para mais informações.

Captura inteligente

Pode capturar o ecrã actual e área deslocável. Pode também recortar e partilhar de imediato o ecrã capturado.

Se esta funcionalidade não estiver activada, abra o ecrã de Aplicações, toque em **Definições** → **Funções avançadas** → **Captura inteligente**, toque no interruptor para a activar e depois obtenha uma captura de ecrã. No ecrã que estiver a capturar, utilize uma das opções seguintes:

- **Captura de deslocamento:** capture mais conteúdo que continua por vários ecrãs, como uma página web. O ecrã irá deslocar para baixo automaticamente e capturar mais conteúdo.
- **Desenhar:** escreva ou desenhe na captura de ecrã.
- **Recortar:** recorte uma parte da captura de ecrã.
- **Partilhar:** partilhe a captura de ecrã.

Abrir aplicações

No ecrã Principal ou no ecrã de Aplicações, selecione um ícone de aplicação para a abrir.

Para abrir uma aplicação da lista de aplicações utilizadas recentemente, toque em  e selecione uma janela de uma aplicação recente.

Fechar uma aplicação

Toque em  e arraste a janela de uma aplicação recente para a esquerda ou para a direita para a fechar. Para terminar todas as aplicações ativas, toque em **FECHAR TODAS**.

Funcionalidades da S Pen

Comando aéreo

Para abrir o painel Air Command, paire a S Pen sobre o ecrã e prima o botão da S Pen. Também pode tocar no ícone de Air command.

Pode aceder a funcionalidades úteis e aplicações utilizadas recentemente.

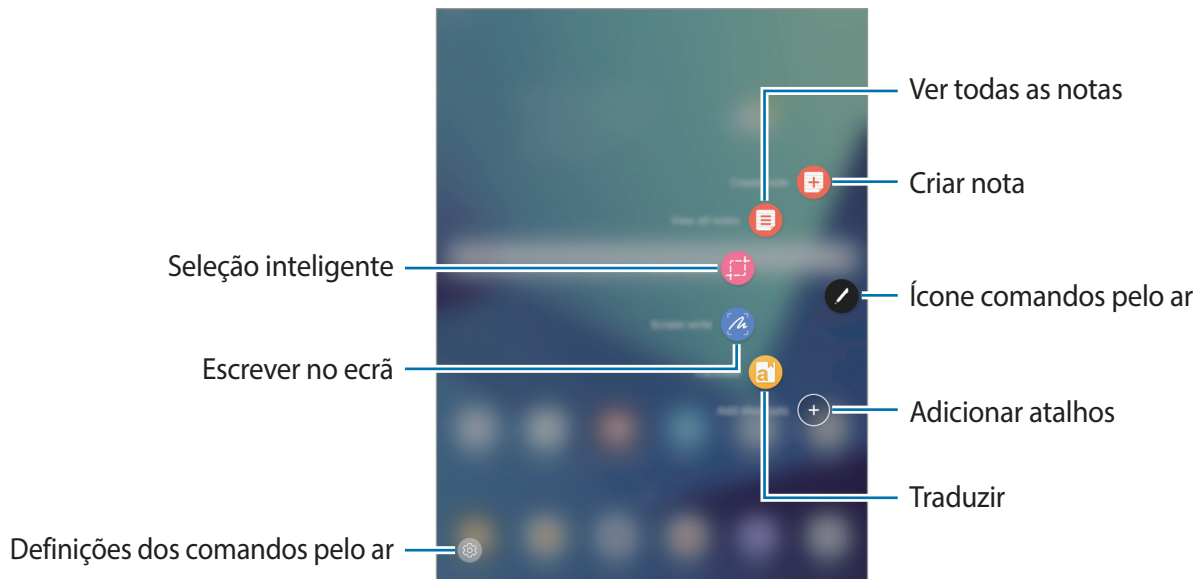

- **Criar nota:** Inicie o **Samsung Notes** e crie uma nova nota. Consulte [Samsung Notes](#) para mais informações.
- **Ver todas as notas:** Inicie o **Samsung Notes** e visualize todas as notas.
- **Seleção inteligente:** Recolha conteúdo rapidamente. Consulte [Seleção inteligente](#) para mais informações.
- **Escrever no ecrã:** Capture, edite e escreva memorandos em capturas de ecrã para depois as partilhar. Consulte [Escrever no ecrã](#) para mais informações.
- **Traduzir:** Coloque a S Pen sobre uma palavra para a traduzir. Consulte [Traduzir](#) para mais informações.
- **Adicionar atalhos:** adicione atalhes a aplicações utilizadas frequentemente ao painel comandos pelo ar. Consulte [Adicionar atalhos](#) para mais informações.
-  : altere as definições de Air command.

Ícone comandos pelo ar

Quando o painel comandos pelo ar estiver fechado, o ícone comandos pelo ar permanece no ecrã. Pode abrir o painel Air command tocando no ícone.

Para mover o ícone, toque em  e arraste-o para a nova localização.

Seleção inteligente

Utilize a S Pen para seleccionar uma área e realizar ações, tais como partilhar ou guardar.

1 Quando existir conteúdo que pretende capturar, tal como parte de uma imagem, abra o painel comandos pelo ar e toque em **Seleção inteligente**.

2 Selecione um ícone com o formato pretendido na barra de ferramentas e arraste a S Pen pelo conteúdo que pretende seleccionar.

Toque em **Selec. auto** para alterar automaticamente a forma da área seleccionada.

Se a área seleccionada incluir texto, toque em **Extrair texto** para reconhecer e extrair texto da área seleccionada.

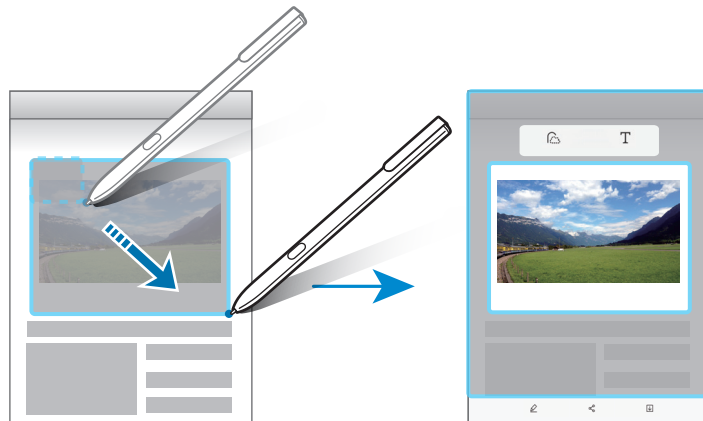

3 Seleccione uma opção para utilizar na área seleccionada.

- **Desenhar:** escrever ou desenhar no ecrã.
- **Partilhar:** Partilhe a área seleccionada com outras pessoas.
- **Guardar:** Guarde a área seleccionada no **Galeria**.

Escrever no ecrã

Faça capturas de ecrã e escreva ou desenhe nas capturas.

- 1 Quando existir conteúdo que pretende capturar, abra o painel comandos pelo ar e toque em **Escrever no ecrã**.

O ecrã atual é capturado automaticamente e a barra de ferramentas de edição é apresentada no ecrã.

- 2 Se capturar conteúdo que continue por vários ecrãs, tais como, uma página web, toque em **Captura de deslocamento** para capturar mais conteúdo. O ecrã é automaticamente deslocado para baixo e permite seleccionar novamente **CAPTURA DE DESLOCAMENTO**. Quando terminar a captura, toque em **CONCLUÍDO**.

- 3 Escreva um memorando na captura de ecrã.

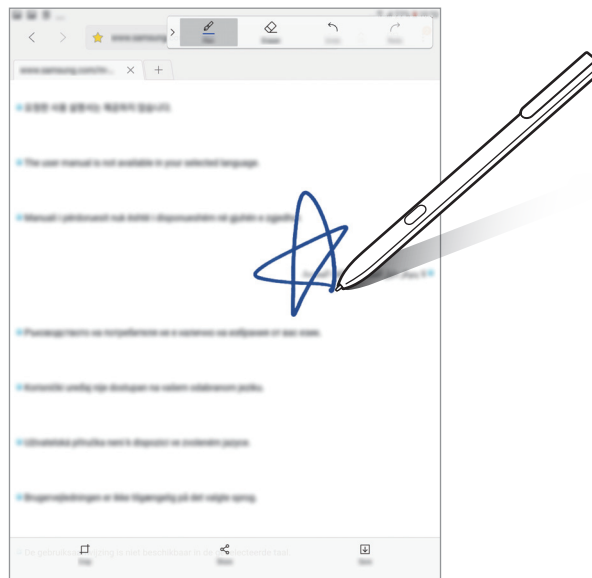

- 4 Seleccione uma opção para utilizar com a captura de ecrã.

- **Recortar:** cortar a imagem do ecrã.
- **Partilhar:** Partilhe a captura de ecrã com outras pessoas.
- **Guardar:** guardar a imagem do ecrã em **Galeria**.



Não é possível efectuar uma captura de ecrã enquanto utiliza algumas aplicações.

Traduzir

Coloque a S Pen sobre uma palavra para a traduzir.



- Para utilizar esta funcionalidade, o dispositivo tem de estar ligado ao Wi-Fi.
- Esta funcionalidade não suporta alguns idiomas.
- Esta funcionalidade está disponível apenas em ecrãs que lhe permitem efetuar uma captura de ecrã.

1 Abra o painel comandos pelo ar e toque em **Traduzir**.

2 Selecione os idiomas no painel de tradutor na parte superior do ecrã.

3 Coloque a S Pen sobre a palavra que pretende traduzir.

A palavra traduzida irá surgir por cima da palavra original. Toque em  para ouvir a pronúncia.

Para ver mais definições, toque na palavra traduzida.

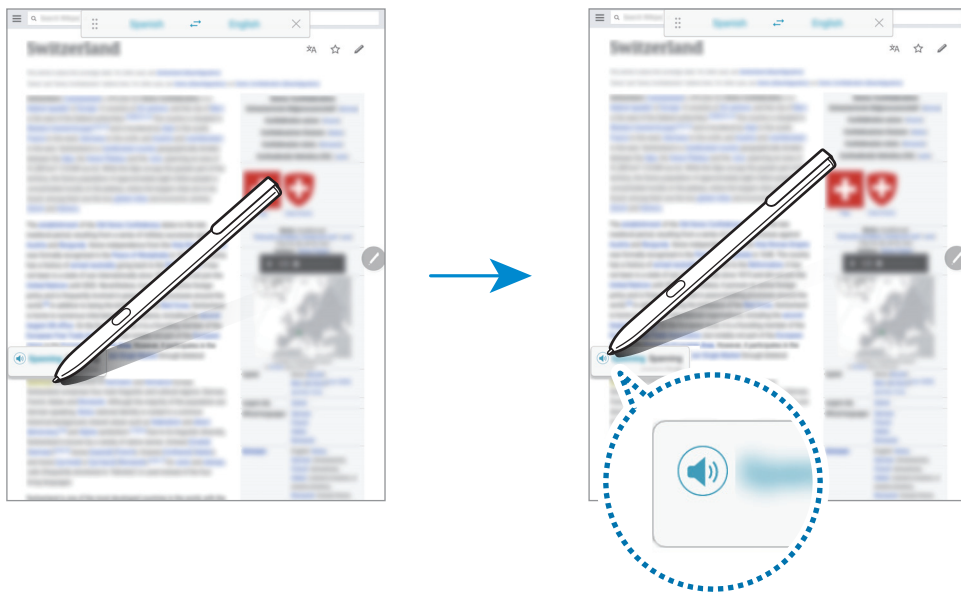

4 Para fechar o tradutor, toque em  no painel de tradutor.

Adicionar atalhos

Adicione atalhos para aplicações ou opções utilizadas frequentemente ao painel comandos pelo ar.

No painel comandos pelo ar, toque em **Adicionar atalhos** e selecione aplicações ou funções para abrir a partir do painel.

Para editar atalhos, abra o painel Air command e toque em  → **Atalhos**.

Também pode remover o atalho **Criar nota**.

Vista aérea

Paire sobre um item no ecrã com a S Pen para realizar várias funções.

Pré-visualizar as informações

Aponte para o ecrã para pré-visualizar o conteúdo ou visualizar informações numa janela pop-up.

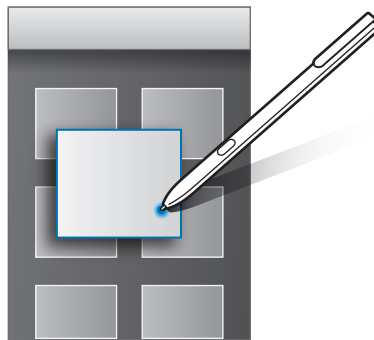

Utilizar a tecla Air

Pairar a S Pen sobre itens em algumas aplicações, tais como a **Galeria**, fará com que a tecla Air seja apresentada na janela de pré-visualização. Pode efetuar várias ações diretamente na janela de pré-visualização utilizando a tecla Air.

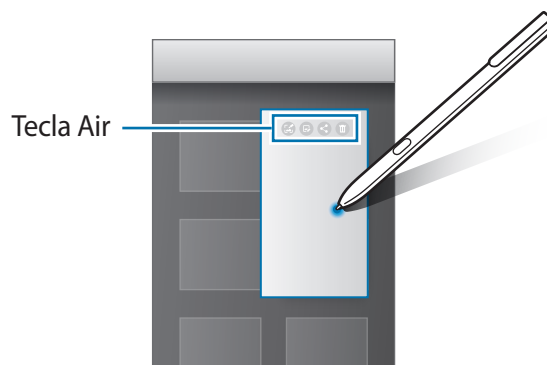



Se esta funcionalidade não estiver ativada, abra o Ecrã das aplicações e toque em **Definições** → **Funções avançadas** → **S Pen** → **Vista aérea** e, em seguida, toque no interruptor para a ativar.

Seleção com a Pen

Enquanto prime sem soltar o botão da S Pen, arraste a S Pen sobre o texto ou lista de itens para seleccionar vários itens ou texto. Pode também copiar e colar os itens seleccionados ou o texto em outra aplicação ou partilhá-los com outras pessoas.

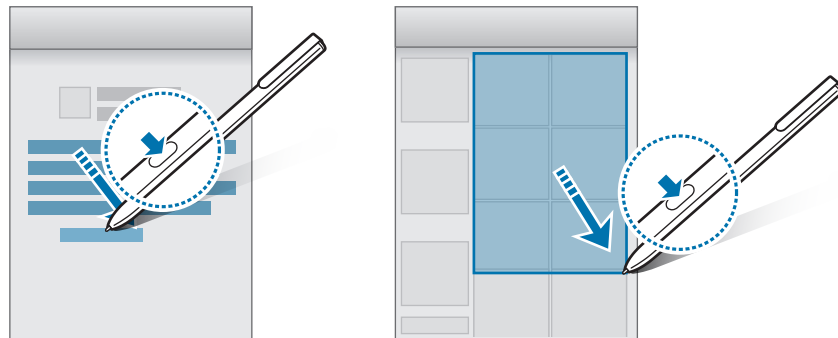

Introdução directa

Preencha formulários e escreva mensagens com a sua própria letra com a S Pen.

- 1 Paire a S Pen sobre um campo de texto.
- 2 Toque em  para abrir o campo de escrita manual.



- 3 Escreva com a S Pen.



Se esta funcionalidade não estiver ativada, abra o Ecrã das aplicações e toque em **Definições** → **Funções avançadas** → **S Pen** → **Introdução directa** e, em seguida, toque no interruptor para a ativar.

Memo ecrã desligado

Pode criar rapidamente memorandos escrevendo no ecrã sem o ligar.

Para ativar esta funcionalidade, abra o ecrã de Aplicações, toque em **Definições** → **Funções avançadas** → **S Pen** e toque no interruptor **Memo ecrã desligado** para o ativar.

Escreva um memorando com a S Pen com o ecrã desligado. Quando terminar de criar o memorando, toque em **GUARDAR**. O memorando fica guardado no **Samsung Notes**.



Para visualizar memorandos, abra o ecrã de Aplicações e toque em **Samsung Notes** → **COLECÇÕES** → **Memorando de ecrã desligado**.

Pasta Segura

Introdução

A Pasta Segura evita que os seus conteúdos privados e as suas aplicações, tais como fotos e notas, sejam acedidos por outras pessoas. Pode manter a privacidade e segurança dos seus conteúdos privados e das suas aplicações, mesmo se o dispositivo estiver bloqueado.



A Pasta Segura é uma área de armazenamento segura e separada. Os dados da Pasta Segura não podem ser transferidos para outros dispositivos com métodos de partilha não aprovados, como por USB. Se tentar personalizar o sistema operativo ou modificar o software, a Pasta Segura fica automaticamente bloqueada e inacessível. Antes de guardar dados na Pasta Segura, deve fazer uma cópia de segurança dos dados noutra local seguro.

Criar a Pasta Segura

- 1 No ecrã de Aplicações, toque em **Definições** → **Ecrã bloqueio e segurança** → **Pasta Segura**.
- 2 Toque em **INICIAR** e entre na sua conta Samsung.
- 3 Selecione um método de bloqueio para a Pasta Segura e siga as instruções no ecrã para concluir a configuração.

Um atalho para a Pasta Segura será adicionado ao ecrã Principal e ao ecrã de Aplicações.



Se se esquecer do código de desbloqueio da Pasta Segura, pode repô-lo com a conta Samsung. Toque na tecla de reposição apresentada quando é introduzido um código de desbloqueio incorreto e introduza a palavra-passe da conta Samsung.

Definir o bloqueio automático para a Pasta Segura

Defina o bloqueio automático para a Pasta Segura quando não estiver a ser utilizada.

- 1 No ecrã de Aplicações, toque em **Samsung** → **Pasta Segura**.
- 2 Toque em **⋮** → **Definições** → **Bloqueio automático Pasta Segura**.
- 3 Selecione uma opção de bloqueio.



Para bloquear manualmente a sua Pasta Segura, toque em **Proteger**.

Mover conteúdo

Mova conteúdo, tal como fotos e contactos para a Pasta Segura. As seguintes ações são exemplos de como mover uma imagem do armazenamento padrão para a Pasta Segura.

- 1 No ecrã de Aplicações, toque em **Galeria**.
- 2 Selecione uma imagem e toque em **⋮** → **Mover para Pasta Segura**.

Os itens selecionados serão movidos para a aplicação correspondente na Pasta Segura.



Pode mover conteúdo da Pasta Segura para a aplicação correspondente no armazenamento padrão. Selecione uma imagem e toque em **⋮** → **Movido para fora da Pasta Segura**.

Adicionar aplicações

Adicione uma aplicação para utilizar na Pasta Segura.

- 1 No ecrã de Aplicações, toque em **Samsung** → **Pasta Segura**.
- 2 Toque **Adicionar aplicações**.
- 3 Assinale uma ou mais aplicações instaladas no dispositivo e toque em **CONCLUIR**.
Para instalar aplicações da **Play Store**, toque em **TRANSFERIR DA PLAY STORE**.
Para instalar aplicações da **Galaxy Apps**, toque em **TRANSFERIR DA GALAXY APPS**.

Remover aplicações da Pasta Segura

Mantenha premida uma aplicação, toque em **Seleccionar**, marque as aplicações a remover e toque em **Desinstalar**.

Adicionar contas

Adicione as suas contas Samsung e Google ou outras contas para sincronizar com as aplicações na Pasta Segura.

- 1 No ecrã de Aplicações, toque em **Samsung** → **Pasta Segura**.
- 2 Toque em **⋮** → **Definições** → **Contas** → **Adicionar conta**.
- 3 Selecione um serviço de uma conta.
- 4 Siga as instruções no ecrã para concluir a configuração da conta.

Ocultar a Pasta Segura

Pode ocultar o atalho da Pasta Segura a partir do ecrã Principal e do ecrã de Aplicações.

- 1 No ecrã de Aplicações, toque em **Samsung** → **Pasta Segura**.
- 2 Toque em **⋮** → **Definições** e toque no interruptor **Mostrar Pasta Segura** para o ativar.
Para voltar a mostrar a Pasta Segura, abra o ecrã de Aplicações, toque em **Definições** → **Ecrã bloqueio e segurança** → **Pasta Segura** e, em seguida, toque no interruptor **Mostrar Pasta Segura** para o ativar.

Desinstalar a Pasta Segura

Pode desinstalar a Pasta Segura, incluindo o conteúdo e as aplicações guardados.

- 1 No ecrã de Aplicações, toque em **Definições** → **Ecrã bloqueio e segurança** → **Pasta Segura** → **Desinstalar**.
- 2 Toque em **DESINSTALAR** para fazer uma cópia de segurança do conteúdo e desinstalar a Pasta Segura.

Pode aceder à cópia de segurança dos dados da Pasta Segura, abra o ecrã de Aplicações e toque em **Samsung** → **Os Meus Ficheiros** → **Armazenamento interno** → **Secure Folder**.



Não será criada a cópia de segurança das notas guardadas no **Samsung Notes**.

Multi Janela

Introdução

A funcionalidade Multi Janela permite-lhe executar duas aplicações ao mesmo tempo na vista de ecrã dividido. Pode também executar várias aplicações ao mesmo tempo na vista pop-up.



Algumas aplicações podem não suportar esta funcionalidade.

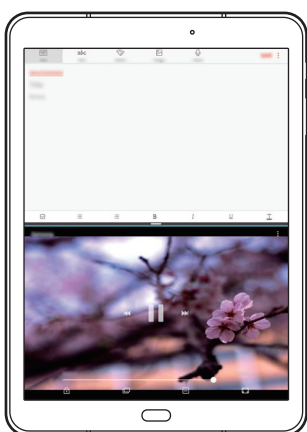

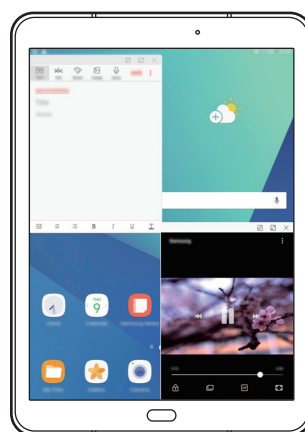

Vista janela dividida



Vista pop-up

Vista janela dividida

- 1 Toque em  para abrir a lista de aplicações recentes.
- 2 Deslize para cima ou para baixo e toque em  numa janela de aplicação recente. A aplicação selecionada irá iniciar na janela superior.

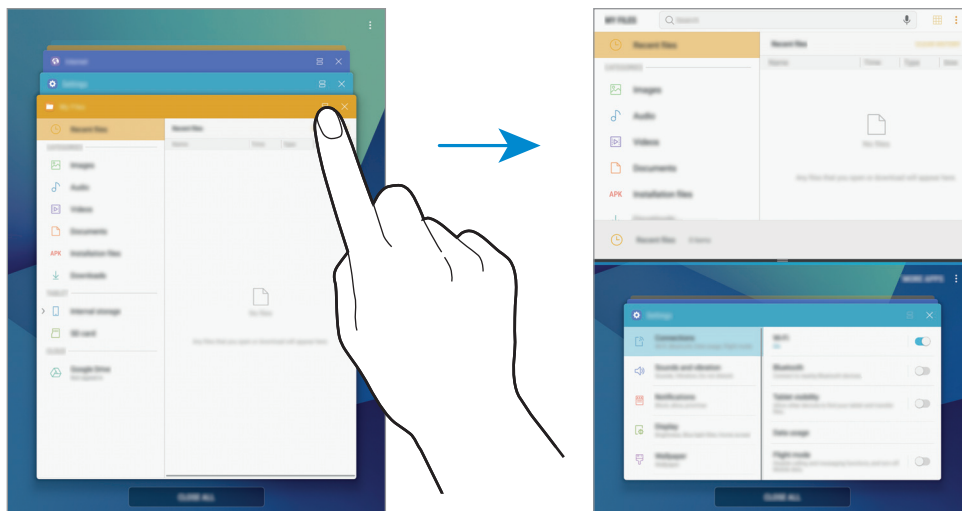

- 3 Na janela inferior, deslize para cima ou para baixo para selecionar outra aplicação que pretenda iniciar.

Para iniciar aplicações que não estejam na lista de aplicações utilizadas recentemente, toque em **MAIS APPS** e selecione uma aplicação.

Utilizar opções adicionais

Toque na barra entre as janelas de aplicações para aceder às opções adicionais.

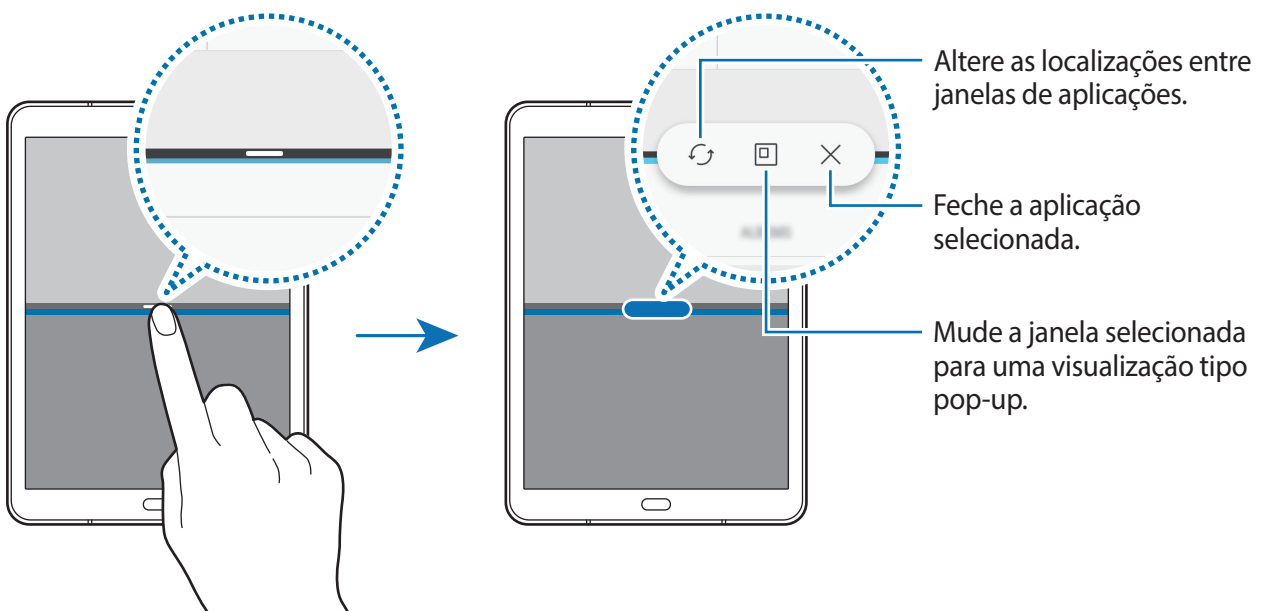

Ajustar o tamanho da janela

Arraste a barra entre as janelas da aplicação para cima ou para baixo para ajustar o tamanho das janelas.

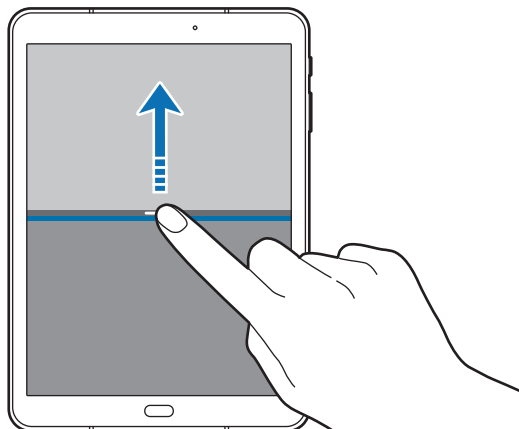

Partilhar o texto ou as imagens entre as janelas

Arraste e solte texto ou copie imagens de uma janela para outra. Toque sem soltar num item na janela seleccionada e arraste-o para uma localização na outra janela.

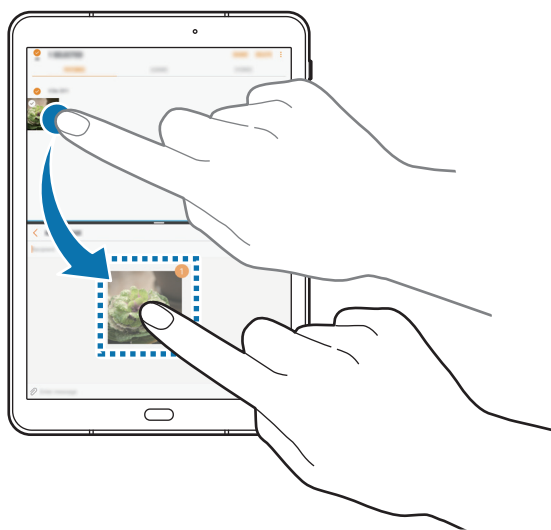

Algumas aplicações podem não suportar esta funcionalidade.

Minimizar a vista de ecrã dividido

Prima a tecla Início para minimizar a vista de ecrã dividido. O ícone  surge na barra de estado. A aplicação na janela inferior fecha-se e a aplicação na janela superior permanece ativa na vista de ecrã dividido minimizada.

Para fechar a vista de ecrã dividido minimizada, abra o painel de notificações e toque no ícone  na notificação multijanelas.

Maximizar uma janela

Toque na janela de uma aplicação e arraste a barra entre a janela da aplicação para a extremidade superior ou inferior do ecrã.

Vista pop-up

- 1 Toque em  para abrir a lista de aplicações recentes.
- 2 Deslize para cima ou para baixo, mantenha premida uma janela de aplicação e arraste-a para **Abrir na vista de pop-ups**.

O ecrã da Aplicação irá surgir na vista pop-up.

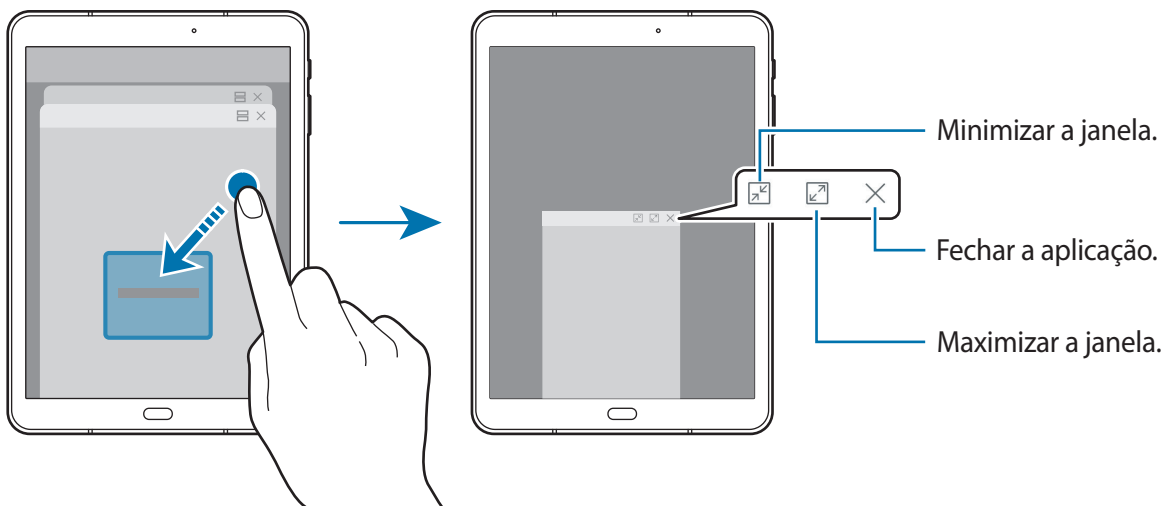

Mover janelas pop-up

Para mover uma janela pop-up, toque na barra de ferramentas da janela e arraste-a para uma nova localização.

Conta Samsung

Introdução

A sua conta Samsung é uma conta de serviço integrado que lhe permite usar uma variedade de serviços Samsung fornecidos por dispositivos móveis, TVs e pela página web da Samsung. Assim que a sua conta Samsung for registada, pode utilizar as aplicações fornecidas pela Samsung, sem ter de iniciar sessão na sua conta.

Crie a sua conta Samsung com o seu endereço de e-mail.

Para verificar a lista de serviços que podem ser usados com a sua conta Samsung, visite account.samsung.com. Para mais informação sobre contas Samsung, abra o ecrã de Aplicações e toque em **Definições** → **Cloud e contas** → **Contas** → **Conta Samsung** → **Ajuda**.

Registar a sua conta Samsung

Registar uma nova conta Samsung

No caso de não ter uma conta Samsung, deverá criar uma.

- 1 No ecrã de Aplicações, toque em **Definições** → **Cloud e contas** → **Contas** → **Adicionar conta**.
- 2 Toque em **Conta Samsung** → **CRIAR CONTA**.
- 3 Siga as instruções no ecrã para terminar a criação da sua conta.

Registar uma conta Samsung existente

Se já possui uma conta Samsung, registe-a no dispositivo.

- 1 No ecrã de Aplicações, toque em **Definições** → **Cloud e contas** → **Contas** → **Adicionar conta**.
- 2 Toque em **Conta Samsung**.
- 3 Insira o seu endereço de e-mail e palavra-passe e depois toque em **INICIAR SESSÃO**.

Se esqueceu a informação da sua conta, toque em **Esqueceu o seu ID ou a sua palavra-passe?** Poderá encontrar a informação da sua conta quando inserir a informação requerida e o código de segurança exibidos no ecrã.

Remover a sua conta Samsung

Quando remove a sua conta Samsung registada do dispositivo, os seus dados, tais como, contactos ou eventos, também serão removidos.

- 1 No ecrã de Aplicações, toque em **Definições** → **Cloud e contas** → **Contas**.
- 2 Toque em **Conta Samsung** e toque na conta a remover.
- 3 Toque em **:** → **Definições** → **Remover conta** → **REMOVER CONTA** → **OK**.
- 4 Introduza a sua palavra-passe da conta Samsung e toque em **CONFIRMAR**.

Transferir dados do seu dispositivo anterior

Pode transferir contactos, imagens e outros dados de um dispositivo anterior para o seu dispositivo através do Smart Switch ou da Samsung Cloud.



- Esta funcionalidade poderá não ser suportada em alguns dispositivos ou computadores.
- São aplicadas limitações. Visite www.samsung.com/smartswitch para mais informação. Copyright é um assunto muito sério para a Samsung. Transfira apenas o conteúdo sobre o qual é detentor ou tem o direito de transferir.

Transferir dados através do Smart Switch

Transferir dados entre dispositivos através do Smart Switch. Pode transferir a aplicação da **Galaxy Apps** ou **Play Store**.

Transferir dados de um dispositivo móvel

Transfira dados do seu dispositivo anterior para o seu dispositivo.



- 1 No seu dispositivo anterior, transfira e instale o Smart Switch do **Galaxy Apps** ou **Play Store**.
- 2 Coloque os dispositivos próximos um do outro.
- 3 Inicie o **Smart Switch** em ambos os dispositivos.
- 4 Ao utilizar esta funcionalidade pela primeira vez, toque em **INICIAR** no seu dispositivo.
- 5 Após selecionar o modo como enviar dados e de ligar o seu dispositivo anterior ao seu dispositivo, siga as instruções no ecrã para transferir dados do dispositivo anterior.

Transferir dados de cópia de segurança de um computador

Crie cópias de segurança do seu dispositivo anterior num computador e importe os dados para o seu dispositivo.

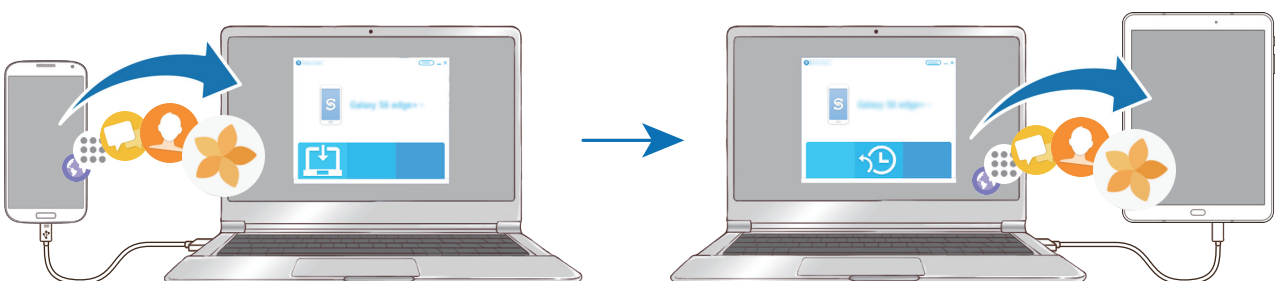

- 1 No computador, visite www.samsung.com/smartswitch para transferir o Smart Switch.

2 No computador, inicie o Smart Switch.



Se o seu dispositivo anterior não é da marca Samsung, crie uma cópia de segurança dos dados num computador utilizando um programa fornecido pelo fabricante do dispositivo. Depois, avance para o quinto passo.

3 Ligue o seu dispositivo anterior ao computador utilizando um cabo USB.

4 No computador, siga as instruções no ecrã para fazer a cópia dos dados do dispositivo. Depois, desligue o seu dispositivo anterior do computador.

5 Ligue o seu dispositivo ao computador utilizando o cabo USB.

6 No computador, siga as instruções no ecrã para transferir os dados para o seu dispositivo.

Transferir dados através da Samsung Cloud

Crie cópias de segurança do seu dispositivo anterior para a Samsung Cloud e reponha os dados no dispositivo. Deve registar e iniciar sessão na sua conta Samsung para utilizar a Samsung Cloud. Consulte [Conta Samsung](#) para mais informação.

1 No dispositivo anterior, crie uma cópia de segurança dos dados para a sua conta Samsung.

2 No seu dispositivo, toque em **Aplic.** → **Definições** → **Cloud e contas** → **Samsung Cloud** → **Restaurar**.

3 Toque em ▼ e seleccione o dispositivo anterior da lista de dispositivos.

4 Assinale os tipos de dados que pretende restaurar e toque em **RESTAURAR AGORA**.

Dispositivo e gestão de dados

Ligar o dispositivo a um computador para transferência de dados

Mova ficheiros de áudio, vídeo, imagem ou outros tipos de ficheiros do dispositivo para o computador ou vice-versa.



Não desligue o cabo USB do dispositivo enquanto está a transferir ficheiros. Ao fazê-lo poderá perder dados ou danificar o dispositivo.



Os dispositivos podem não se ligar corretamente se estiverem ligados através de um hub USB. Ligue o dispositivo diretamente à porta USB do computador.

- 1 Ligue o dispositivo ao computador utilizando o cabo USB.
- 2 Abra o painel de notificação e depois toque em **A transferir fich. multimédia via USB** → **A transferir ficheiros multimédia**.
Se o computador não conseguir reconhecer o seu dispositivo, toque em **A transferir imagens**.
- 3 Toque em **PERMITIR** para permitir que o computador aceda aos dados do seu dispositivo. Quando o computador reconhecer o seu dispositivo, o dispositivo irá surgir em O meu PC.
- 4 Transfira ficheiros entre o seu dispositivo e o computador.

Atualizar o dispositivo

O dispositivo pode ser atualizado com o software mais recente.

Atualizar sem fios

O dispositivo pode ser atualizado diretamente com o software mais recente diretamente pelo serviço Firmware Over-The-Air (FOTA).

No ecrã de Aplicações, toque em **Definições** → **Atualização de software** → **Transferir atualizações manualmente**.

Atualizar com o Smart Switch

Ligue o dispositivo a um PC e atualize o dispositivo com o software mais recente.

- 1 No computador, visite www.samsung.com/smartswitch para transferir e instalar o Smart Switch.
- 2 No computador, inicie o Smart Switch.
- 3 Ligue o dispositivo ao computador utilizando um cabo USB.
- 4 Se estiver disponível uma atualização de software, siga as instruções no ecrã para atualizar o dispositivo.



- Não desligue o computador nem retire o cabo USB enquanto o dispositivo estiver a atualizar.
- Enquanto atualiza o dispositivo, não ligue outros dispositivos multimédia ao PC. Ao fazê-lo poderá interferir com o processo de atualização. Antes de atualizar, desligue todos os outros dispositivos de multimédia do computador.

Cópia de segurança e reposição de dados

Mantenha a sua informação pessoal, dados de aplicações e definições seguras no seu dispositivo. Pode criar cópias de segurança da sua informação sensível e aceder à mesma posteriormente. Deve iniciar sessão na sua conta Google ou Samsung para criar cópias de segurança ou restaurar dados. Consulte [Conta Samsung](#) e [Contas](#) para mais informação.

Utilizar uma conta Samsung

No ecrã de Aplicações, toque em **Definições** → **Cloud e contas** → **Cópia segurança e restauro** → **Definições de cópia de segurança** para a conta Samsung, toque nos interruptores juntos dos itens que pretende copiar para os activar e toque em **CRIAR CÓPIA DE SEGURANÇA**.

Os dados serão copiados para a Samsung Cloud. Consulte [Samsung Cloud](#) para mais informação. Para definir o dispositivo para copiar os dados automaticamente, toque no interruptor **Cópia de segurança automática** para a ativar.

Para restaurar cópias de segurança de dados da Samsung Cloud utilizando uma conta Samsung, toque em **Restaurar**. Selecione um dispositivo e os tipos de dados que pretende restaurar e toque em **RESTAURAR AGORA**. Os dados selecionados serão restaurados para o dispositivo.

Utilizar uma conta Google

No ecrã de Aplicações, toque em **Definições** → **Cloud e contas** → **Cópia segurança e restauro** e toque no interruptor **Cópia de segurança dos meus dados** para a conta Google para o ativar. Toque em **Cópia de segurança da conta** e seleccione uma conta como conta de segurança. Para adicionar a conta de segurança, toque em **Adicionar conta**.

Para restaurar dados utilizando uma conta Google, toque no interruptor **Restaurar automaticamente** para o ativar. Quando reinstala aplicações, as definições e dados da cópia de segurança serão restaurados.

Realizar um restauro de dados

Elimine todas as definições e dados do dispositivo. Antes de fazer um restauro de dados de fábrica, certifique-se de que efetuou uma cópia de segurança de todos os dados importantes armazenados no seu dispositivo. Consulte [Cópia de segurança e reposição de dados](#) para mais informação.

No Ecrã de aplicações, toque em **Definições** → **Gestão geral** → **Repor** → **Repor dispositivo** → **REPOR** → **APAGAR TUDO**. O dispositivo reinicia automaticamente.

LIGAÇÃO RÁPIDA

Introdução

Procure rapidamente e ligue-se a dispositivos próximos, tais como auriculares Bluetooth ou TVs, utilizando a funcionalidade Ligação rápida.



- Se o dispositivo ao qual se pretende ligar não suportar a funcionalidade Ligação rápida, ative a sua funcionalidade Wi-Fi Direct ou Bluetooth antes de iniciar a **LIGAÇÃO RÁPIDA** no seu dispositivo.
- Os métodos de ligação podem variar dependendo do tipo de dispositivos ligados ou do conteúdo partilhado.

Ligar a outros dispositivos

- 1 Abra o painel de notificações, deslize o dedo para baixo e toque em **Procurar tablet e pesquisar dispositivos próximos**.
- 2 Toque em **LIGAÇÃO RÁPIDA**.
As funcionalidades de Wi-Fi e Bluetooth serão ativadas e o dispositivo irá procurar automaticamente por dispositivos próximos.
- 3 Selecione um dispositivo da lista e ligue-se a ele seguindo as instruções no ecrã.
Os próximos passos poderão variar dependendo do dispositivo ligado.

Ligar à TV

Ligue o seu dispositivo a uma TV para ver conteúdo do seu dispositivo num ecrã maior. Poderá utilizar mais funcionalidades dependendo da TV ligada.

- 1 Ligue a TV e coloque o seu dispositivo próximo da TV.
- 2 Abra o painel de notificações, deslize o dedo para baixo e toque em **Procurar tablet e pesquisar dispositivos próximos**.
- 3 Toque em **LIGAÇÃO RÁPIDA**.
- 4 Seleccione a TV.
Surge a lista de funcionalidades que pode utilizar com a TV.

5 Seleccione uma funcionalidade e siga as instruções no ecrã para utilizar esta funcionalidade.

As funcionalidade disponíveis podem variar dependendo da TV.

- **Ver tablet na TV (Smart View):** veja o conteúdo do seu dispositivo no ecrã da TV. Poderá precisar de activar a funcionalidade Screen Mirroring na TV dependendo da TV com que se quer ligar. Se a TV não for compatível com a funcionalidade Screen Mirroring, utilize acessórios compatíveis para activar a funcionalidade. Os acessórios compatíveis incluem HomeSync e um dongle AllShare Cast.
- **Ver TV no tablet:** assista TV no ecrã do seu dispositivo. Pode continuar a assistir a TV dentro do limite de ligação permitido.
- **Reproduzir som da TV no tablet:** ouça o som através do atifalante do dispositivo enquanto assiste TV. Pode ligar um auricular ao dispositivo para que os outros não ouçam o som da TV.
- **Registar TV / Desregistar TV:** registe a TV no seu dispositivo para utilizar funcionalidades adicionais, tais como **Utilizar como controlo remoto**.



- Alguns ficheiros poderão ser colocados na memória intermédia durante a reprodução, dependendo da ligação.
- Se a TV não for compatível com High-bandwidth Digital Content Protection (HDCP), não poderá ver conteúdo protegido por Digital Rights Management (DRM) na TV.

Reproduzir conteúdo na TV registada

Se registar uma TV no seu dispositivo, poderá ligar-se mais facilmente à TV enquanto reproduz conteúdo.

Quando o seu dispositivo reconhece a TV registada enquanto está a assistir a conteúdo, o ícone  surgirá no dispositivo. Toque no ícone para reproduzir o conteúdo do seu dispositivo na TV.



- Esta funcionalidade é compatível apenas com a aplicação padrão da galeria.
- Quando a TV registada está ligada a uma tomada eléctrica, poderá utilizar esta funcionalidade mesmo que a TV esteja desligada.

Funcionalidades de partilha

Partilhe conteúdo utilizando várias opções de partilha. As ações seguintes são um exemplo de partilha de imagens.

- 1 Toque em **Galeria** no ecrã de Aplicações.
- 2 Selecione uma imagem.
- 3 Toque em **Partilhar** e seleccione um método de partilha, tal como, Bluetooth e e-mail.

Também pode utilizar as seguintes opções:

- **Transferir fich. para disp.:** partilhe conteúdo com dispositivos próximos através de Wi-Fi Direct ou Bluetooth. As definições de visibilidade têm de ser ativadas nos dispositivos.
- **Ver conteúdo na TV (Smart View):** visualize o conteúdo que o seu dispositivo está a exibir, num ecrã maior, através de uma ligação sem fios.



Quando tem um histórico de partilha ou comunicação, as pessoas que contactou serão apresentadas no painel de opções de partilha. Para partilhar o conteúdo diretamente com as mesmas através da aplicação correspondente, selecione o ícone de uma pessoa. Se a funcionalidade não estiver ativada, abra o ecrã de Aplicações, toque em **Definições** → **Funções avançadas** e, depois, toque no interruptor **Partilha directa** para o ativar.

- 4 Siga as instruções no ecrã para partilhar a imagem com outras pessoas.

Quando a imagem é enviada para os dispositivos dos destinatários, irá surgir uma notificação nos dispositivos deles. Toque na notificação para ver ou transferir a imagem.

Aplicações

Instalar e desinstalar aplicações

Galaxy Apps

Adquirir e transferir aplicações. Pode transferir aplicações especializadas para dispositivos Samsung Galaxy.

Toque em **Samsung** → **Galaxy Apps** no ecrã de Aplicações.



Esta aplicação poderá não estar disponível, dependendo da sua região ou operadora.

Instalar aplicações

Navegue pelas categorias de aplicações ou toque no campo de procura para procurar uma palavra-chave.

Selecione uma aplicação para visualizar a informação acerca dela. Para transferir aplicações gratuitas, toque em **INSTALAR**. Para adquirir e transferir aplicações que tenham custos, toque no preço e siga as instruções no ecrã.



Para alterar as definições de actualização automática, toque em  → **Definições** → **Actualizar aplicações automaticamente** e seleccione uma opção.

Play Store

Adquirir e transferir aplicações.

Toque em **Play Store** no ecrã de Aplicações.

Instalar aplicações

Navegue pelas categorias de aplicações ou procure-as por palavra-chave.



Selecione uma aplicação para visualizar a informação acerca dela. Para transferir aplicações gratuitas, toque em **INSTALAR**. Para adquirir e transferir aplicações que tenham custos, toque no preço e siga as instruções no ecrã.



Para alterar as definições de actualização automática, toque em  → **Definições** → **Actualizar automaticamente aplicações** e seleccione uma opção.

Gerir aplicações

Desinstalar ou desativar aplicações

No Ecrã de aplicações, toque em  → **Editar**. O ícone  surge nas aplicações que pode desativar ou desinstalar. Selecione uma aplicação e toque em **DESACTIVAR** ou **OK**. Ou então, no ecrã de Aplicações, toque em **Definições** → **Aplicações**, selecione uma aplicação e depois toque em **DESACTIVAR** ou **DESINSTALAR**.

- **DESACTIVAR**: desactive as aplicações padrão seleccionadas que não podem ser desinstaladas no dispositivo.
- **DESINSTALAR**: desinstalar aplicações transferidas.

Ativar aplicações

No ecrã de Aplicações, toque em **Definições** → **Aplicações** →  → **Desactivada**, seleccione uma aplicação e toque em **ACTIVAR**.

Configurar permissões de aplicações

Para que algumas aplicações funcionem correctamente, elas precisam de permissão para aceder ou utilizar informação do seu dispositivo. Quando abre uma aplicação, poderá surgir uma janela pop-up pedindo acesso a certas funcionalidades ou informação. Toque em **PERMITIR** no cimo da janela pop-up para activar as permissões para a aplicação.

Para ver as definições de permissões nas aplicações, abra o ecrã de Aplicações, toque em **Definições** → **Aplicações**. Seleccione uma aplicação e toque em **Permissões**. Pode ver a lista de permissões de aplicações e alterar as suas permissões.

Para ver ou alterar as definições de permissões nas aplicações por categoria de permissão, abra o ecrã de Aplicações, toque em **Definições** → **Aplicações** →  → **Permissões das aplicações**. Seleccione um item e toque nos interruptores junto das aplicações para activar as permissões.



Se não activar as permissões das aplicações, as funcionalidades básicas das aplicações podem não funcionar correctamente.

Contactos

Introdução

Criar e gerir os contactos no dispositivo.

Adicionar contactos

Criar um novo contacto

- 1 Toque em **Contactos** no ecrã de Aplicações.
- 2 Toque em  e selecione um local de armazenamento.
- 3 Introduzir a informação do contacto.



Os tipos de informações que pode guardar podem variar em função do local de armazenamento selecionado.

- 4 Toque em **GUARDAR**.

Importar contactos

Adicione contactos importando-os de outros armazenamentos para o seu dispositivo.

- 1 Toque em **Contactos** no ecrã de Aplicações.
- 2 Toque em  → **Definições** → **Importar/Exportar contactos** → **IMPORTAR**.
- 3 Selecione um local de armazenamento a partir de onde pretende importar contactos.
- 4 Selecione um local de armazenamento no qual pretende guardar contactos.
- 5 Assinale os ficheiros VCF ou os contactos a importar e toque em **CONCLUIR**.

Sincronizar contactos com as suas contas online

Sincronize os contactos do seu dispositivo com os contactos online guardados nas suas contas online, tal como a sua conta Samsung.

No ecrã de Aplicações, toque em **Definições** → **Cloud e contas** → **Contas**, selecione o nome de uma conta, selecione a conta com a qual pretende sincronizar e depois toque em **Contactos (conta Samsung)** ou em **Sincronizar Contactos** para o ativar.



Procurar contactos

No ecrã de Aplicações, toque em **Contactos**.

Utilize um dos seguintes métodos de procura:

- Percorra a lista telefónica para cima ou para baixo.
- Arraste um dedo pelo índice no lado esquerdo da lista telefónica para percorrer a lista de forma mais rápida.
- Toque no campo de procura no cimo da lista telefónica e introduza critérios de procura.

Assim que um contacto é seleccionado, realize uma seguintes das acções:

-  : adicionar aos contactos favoritos.
-  : Redigir um e-mail.

Partilhar contactos

Pode partilhar contactos com outras pessoas utilizando várias opções de partilha.

- 1 Toque em **Contactos** no ecrã de Aplicações.
- 2 Toque em  → **Partilhar**.
- 3 Assinale os contactos e toque em **PARTILHAR**.
- 4 Selecione um método de partilha.

Combinar contactos

Ao importar contactos de outros armazenamentos ou ao sincronizar ou mover contactos para outras contas, a sua lista de contactos pode incluir contactos duplicados. Pode combinar os contactos duplicados num só para simplificar a sua lista de contactos.

- 1 Toque em **Contactos** no ecrã de Aplicações.
- 2 Toque em  → **Definições** → **Unir contactos duplicados**.
- 3 Assinale os contactos e toque em **JUNTAR**.

Eliminar contactos

- 1 Toque em **Contactos** no ecrã de Aplicações.
- 2 Toque em  → **Eliminar**.
- 3 Assinale os contactos e toque em **ELIMINAR**.

Internet

Introdução

Navegue na Internet para procurar informação e adicionar páginas web aos seus Favoritos para lhes aceder mais convenientemente.

Navegar em páginas web

- 1 Toque em **Samsung** → **Internet** no ecrã de Aplicações.
- 2 Toque no campo de endereço.
- 3 Introduza o endereço web ou uma palavra-chave e toque em **Ir**.

Para visualizar as barras de ferramentas, arraste ligeiramente o seu dedo para baixo no ecrã.

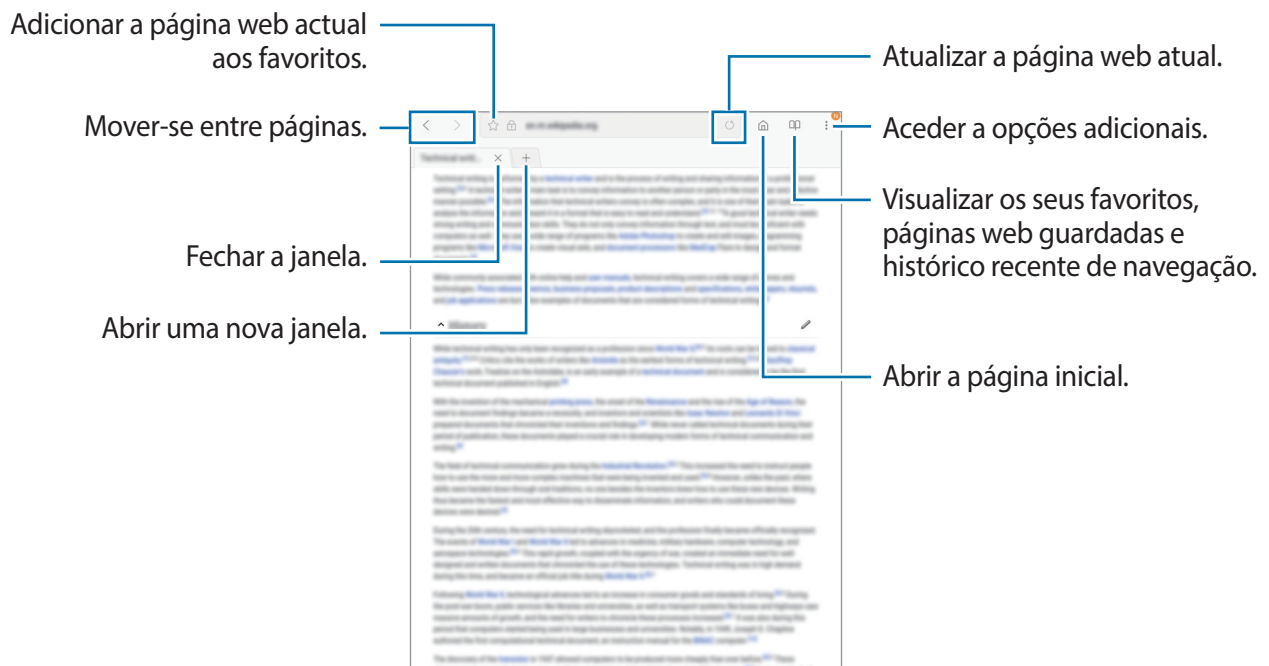

Utilizar o modo secreto

No modo secreto, pode guardar em separado e gerir separadores abertos, favoritos e páginas guardadas. Pode bloquear o modo secreto utilizando uma palavra-passe e a sua impressão digital.

Activar o modo secreto

Toque em  → **Ligar Modo secreto**. Se for a primeira vez que utiliza esta funcionalidade, defina se pretende utilizar uma palavra-passe para o modo secreto.



No modo secreto, não poderá utilizar algumas funcionalidades, tal como a captura de ecrã.

No modo secreto, o dispositivo irá alterar a cor das barras de ferramentas.

Alterar as definições de segurança

Pode alterar a sua palavra-passe ou método de bloqueio.

Toque em  → **Definições** → **Privacidade** → **Segurança do Modo secreto** → **Alterar palavra-passe**. Para definir a sua palavra-passe registada como método de bloqueio junto com a palavra-passe, toque no interruptor **Impressões digitais** para o activar. Consulte [Reconhecimento de impressão digital](#) para mais informação sobre a utilização das suas impressões digitais.

Desactivar o modo secreto

Toque em  → **Desligar Modo secreto**.



E-mail

Configurar contas de e-mail

Configure uma conta de e-mail quando abrir o **E-mail** pela primeira vez.

- 1 Toque em **Samsung** → **E-mail** no ecrã de Aplicações.
- 2 Insira o endereço de e-mail e palavra-passe e depois toque e **INICIAR SESSÃO**.
Para registar manualmente uma conta de e-mail, toque em **CONFIG. MANUAL**.
- 3 Siga as instruções no ecrã para completar a configuração.

Para configurar outra conta de e-mail, toque em  →  → **Adicionar conta**.

Se tiver mais de uma conta de e-mail, pode definir uma como conta padrão. Toque em  →  →  → **Definir conta padrão**.

Enviar e-mails



- 1 Toque em  para escrever um e-mail.
- 2 Adicione destinatários e introduza um texto no e-mail.
- 3 Toque em **ENVIAR** para enviar o e-mail.

Ler e-mails

Quando a aplicação **E-mail** estiver aberta, o dispositivo irá receber automaticamente os novos e-mails. Para obter e-mails manualmente, deslize o ecrã para baixo.

Toque num e-mail no ecrã para o ler.



Se a sincronização de e-mail estiver desativada, não poderá obter os novos e-mails. Para activar a sincronização do e-mail, toque em  →  → o nome da sua conta e depois toque no interruptor **Sincronizar conta** para o activar.

Câmara

Introdução

Tire fotografias e grave vídeos utilizando vários modos e definições.

Protocolo da câmara

- Não tire fotografias nem grave vídeos de pessoas sem a sua permissão.
- Não tire fotografias nem grave vídeos onde seja legalmente proibido.
- Não tire fotografias nem grave vídeos em locais onde poderá estar a violar a privacidade de outras pessoas.

Iniciar a câmara

Toque em **Câmara** no ecrã de Aplicações.



Algumas funcionalidades da câmara não estão disponíveis quando iniciar a **Câmara** a partir do ecrã bloqueado ou quando o ecrã está desligado enquanto as funcionalidades de segurança estão ativadas.

Utilizar gestos de deslizar

Controle rapidamente o ecrã de pré-visualização ao deslizar em direções diferentes. Pode alterar o modo de fotografia, alternar entre câmaras ou aplicar efeitos de filtro.



Pré-visualização da câmara frontal

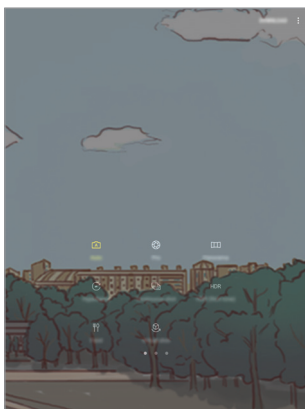

Modos de fotografia



Pré-visualização da câmara traseira

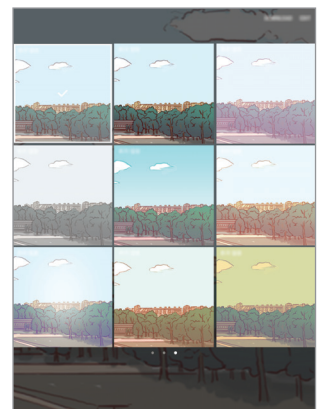

Efeitos de filtro

Alternar câmaras

No ecrã de pré-visualização, deslize para cima ou para baixo para alternar entre câmaras.

Ver modos de fotografia

No ecrã de pré-visualização, deslize da esquerda para a direita para abrir a lista de modos de fotografia.

Ver efeitos de filtro

No ecrã de pré-visualização, deslize da direita para esquerda para abrir a lista de efeitos de filtro. Pode aplicar uma aparência única às suas fotografias ou vídeos.



Esta funcionalidade só está disponível em alguns modos de fotografia.

Fotografia básica

Tirar fotografias ou gravar vídeos

- 1 Toque na imagem no ecrã de pré-visualização onde pretende que a câmara foque.
- 2 Toque em para tirar uma fotografia ou toque em para gravar um vídeo. Para tirar uma série de fotografias, toque sem soltar em .
 - Com dois dedos no ecrã, afaste-os para aumentar o zoom e volte a juntá-los para diminuir o zoom.
 - Para ajustar o brilho das fotografias ou vídeos, toque no ecrã. Quando surgir a barra de ajuste, arraste na barra de ajuste para **+** ou **-**.
 - Para capturar uma imagem a partir do vídeo enquanto grava, toque em .
 - Para alterar a focagem enquanto grava um vídeo, toque onde pretende focar. Para focar no centro do ecrã, toque em .



- O ecrã de pré-visualização pode variar dependendo do modo de fotografia e de qual a câmara a ser utilizada.
- A câmara desliga-se automaticamente quando não estiver em uso.
- Certifique-se de que a objetiva está limpa. De outro modo, o dispositivo poderá não funcionar corretamente em alguns modos que requeiram alta resolução.
- A câmara frontal possui uma objectiva grande angular. Poderá ocorrer ligeira distorção em fotografias com ângulo de visualização amplo, o que não indica problemas de desempenho do dispositivo.

Bloquear o foco e a exposição.

Pode bloquear o foco ou a exposição numa área seleccionada para evitar que a câmara se ajuste automaticamente com base nas mudanças de objetos ou nas fontes de luz.

Toque sem soltar na área para focar, a moldura AF/AE irá surgir na área e a definição de foco e exposição será bloqueada. A definição permanece bloqueada mesmo depois de tirar uma fotografia.





Esta funcionalidade só está disponível em alguns modos de fotografia.

Personalizar os modos de fotografia

No ecrã de pré-visualização, deslize para a direita para abrir a lista de modos de fotografia e selecione um modo.

Para ver a descrição de cada modo, toque em  → **Info**.

Para reordenar os modos, toque em  → **Editar**, toque sem soltar num ícone de modo e depois arraste-o para outra localização.

Para adicionar mais atalhos ao ecrã Principal, toque em  → **Adic. atalho ao ecrã principal**.

Modo automático



O modo automático permite que a câmara avalie o ambiente envolvente e determine o modo ideal para a fotografia.

Na lista de modos de fotografia, toque em **Automático**.

Modo profissional

Tire fotografias ajustando manualmente várias opções de fotografia, tal como o valor da exposição e o valor ISO.

Na lista de modos de fotografia, toque em **Pro**. Selecione opções e personalize as definições e depois toque em  para tirar uma fotografia.

-  : seleccione um equilíbrio de branco apropriado, de maneira a que as imagens tenham cores reais. Pode definir a temperatura da cor.
-  : seleccione um valor de ISO. Isto controla a sensibilidade da câmara à luz. Valores baixos são para motivos estáticos ou com luzes brilhantes. Valores altos são para motivos com movimentos rápidos ou com pouca luz. Contudo, definições de ISO mais altas podem resultar em ruído visual nas fotografias.
-  : Alterar o valor de exposição. Isto determina a quantidade de luz que o sensor da câmara recebe. Para condições de pouca luz, utilize uma exposição superior.

Panorama

Tire uma série de fotografias horizontal ou verticalmente e cole-as entre si para criar uma cena mais ampla.

Na lista de modos de fotografia, toque em **Panorama**.



Para obter as melhores fotografias utilizando o modo panorama, siga estas sugestões:





- Movimento a câmara devagar numa direção.
- Mantenha a imagem dentro da moldura no visor da câmara. Se a imagem de pré-visualização estiver fora da moldura guia ou se não mover o dispositivo, o dispositivo pára automaticamente de tirar fotografias.
- Evite tirar fotografias de fundos indistintos, tal como céu limpo ou uma parede branca.

Movimento rápido

Grave cenas, tais como, carros ou pessoas a passar e visualize-as em vídeos de movimento rápido. Os fotogramas por segundo serão ajustados automaticamente para gravar vídeos de movimento rápido mais nítidos e com menos trepidação, enquanto anda, se desloca num veículo e mais.



Neste modo, a focagem automática não irá funcionar.

- 1 Na lista dos modos de fotografia, toque em **Movimento rápido**.
- 2 Toque em  e seleccione uma opção de taxa de frames.
Se definir a taxa de frames para **Auto**, o dispositivo irá ajustar automaticamente a taxa de frames de acordo com a alteração da taxa da cena.
- 3 Toque em  para iniciar a gravação.
- 4 Toque em  para terminar a gravação.
- 5 No ecrã de pré-visualização, toque na miniatura de pré-visualização e toque em  para ver o vídeo.

Auto-retrato

Tire autorretratos com a câmara frontal. Pode pré-visualizar vários efeitos de beleza no ecrã.

- 1 No ecrã de pré-visualização, deslize para cima ou para baixo ou toque em  para alternar para a câmara frontal para autorretratos.
- 2 Na lista de modos de fotografia, toque em **Auto-retrato**.
- 3 Olhe para a objetiva da câmara frontal.
- 4 Quando o dispositivo detetar a sua cara, exiba a palma da sua mão para câmara frontal. Depois de reconhecer a sua palma, surgirá um temporizador decrescente. Quando o tempo terminar, o dispositivo tira a fotografia.



Para utilizar várias opções de fotografia para a câmara frontal, toque em  → **Formas de tirar fotografias** e depois toque nos interruptores para os activar.

Aplicar efeitos de beleza

Pode modificar características do rosto, tais como o tom da pele ou o formato do rosto, antes de realizar autorretratos.



Esta funcionalidade só está disponível no modo **Auto-retrato**.

- 1 No ecrã de pré-visualização, toque em .
- 2 Seleccione as opções abaixo para aplicar efeitos de beleza no seu rosto no ecrã de pré-visualização e tire uma fotografia de si mesmo.
 - **Tom Pele:** faça a sua pele parecer mais clara e brilhante.
 - **Rosto Magro:** ajuste a forma do rosto e faça com que ele pareça mais magro.
 - **Aum. Olhos:** faça os seus olhos parecerem maiores.

Selfie panorâmica

Tire um autorretrato mais abrangente e inclua na fotografia o maior número possível de pessoas para não deixar ninguém de fora.

- 1 No ecrã de pré-visualização, deslize para cima ou para baixo ou toque em  para alternar para a câmara frontal para autorretratos.
- 2 Na lista de modos de fotografia, toque em **Selfie panorâmica**.
- 3 Olhe para a objetiva da câmara frontal.
- 4 Quando o dispositivo detetar a sua cara, exiba a palma da sua mão para câmara frontal. Depois de reconhecer a sua palma, surgirá um temporizador decrescente. Quando o tempo terminar, o dispositivo tira a fotografia.



Para utilizar várias opções de fotografia para a câmara frontal, toque em  → **Formas de tirar fotografias** e depois toque nos interruptores para os activar.

- 5 Suavemente rode o dispositivo para a esquerda e depois para a direita ou vice-versa para tirar um autorretrato mais amplo.

O dispositivo irá tirar fotografias adicionais quando a moldura branca mover para cada extremidade da janela do visor.

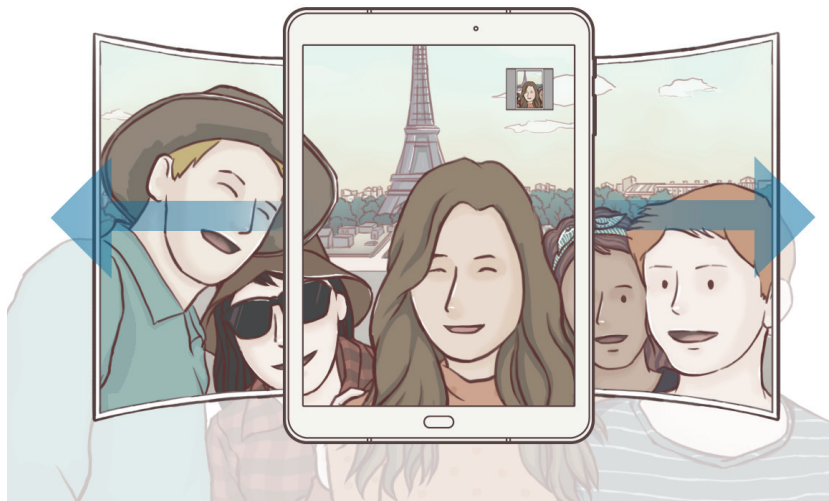

- Certifique-se de que mantém a moldura branca dentro da janela do visor.
- Os motivos devem manter-se imóveis enquanto tiram autorretratos alargados.
- As partes de cima e de baixo da imagem exibida no ecrã de pré-visualização podem ser cortadas da fotografia dependendo das condições de fotografia.

Disp. contínuo

Tire uma série de fotografias a motivos em movimento.

Na lista de modos de fotografia, toque em **Disp. contínuo**.

Toque sem soltar em  para tirar várias fotografias seguidas.

HDR (Tom rico)

Tire fotografias com cores ricas e registre pormenores mesmo em zonas muito claras ou muito escuras.

Na lista de modos de fotografia, toque em **HDR (Tom rico)**.



Sem efeito





Com efeito

Alimentos

Tire fotografias de comida com cores mais vibrantes.

- 1 Na lista dos modos de fotografia, toque em **Alimentos**.
- 2 Toque no ecrã e arraste a moldura circular sobre a área a realçar.
A área fora da moldura circular ficará desfocada.
Para redimensionar a moldura circular arraste uma margem da moldura.



- 3 Toque em  e arraste a barra de ajuste para ajustar o tom da cor.
- 4 Toque em  para tirar uma fotografia.

Disparo virtual

Tire uma série de fotografias enquanto anda em volta de um motivo para criar uma vista multi ângulos do motivo. Pode ver o motivo em ângulos diferentes arrastando o seu dedo para a esquerda ou para a direita na fotografia.

- 1 Na lista dos modos de fotografia, toque em **Disparo virtual**.
- 2 Coloque um motivo no centro do ecrã de pré-visualização e toque em .

- 3 Mova o dispositivo, devagar, em volta do motivo numa direcção para tirar mais fotografias. Quando a seta ficar totalmente amarela ou quando parar de circundar o motivo, o dispositivo irá parar automaticamente de tirar fotografias.

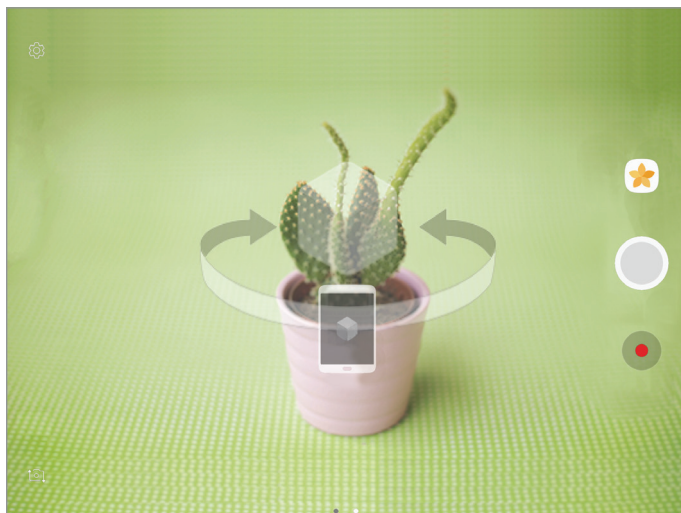

Visualizar fotografias virtuais

- 1 No ecrã de pré-visualização, toque na miniatura de pré-visualização.
- 2 Toque em .
- 3 Arraste o seu dedo para a esquerda ou para a direita no ecrã ou suavemente gire o dispositivo para a esquerda ou para a direita para ver o motivo de ângulos diferentes.

Transferir modos

Transfira mais modos de fotografia na **Galaxy Apps**.

Na lista dos modos de fotografia, toque em **TRANSFERIR**.



Alguns dos modos de fotografia transferidos não têm acesso a todas as funcionalidades.

Definições da câmara

Definições rápidas

No ecrã de pré-visualização, utilize as definições rápidas seguintes.



As opções disponíveis podem variar dependendo do modo de fotografia e de qual a câmara a ser utilizada.

- : seleccione um método de medição. Isto determina como os valores de luminosidade são calculados. **Medido centro** usa a luz na parte central da fotografia para calcular a exposição da fotografia. **Localizada** usa a luz numa área concentrada central da fotografia para calcular a exposição da fotografia. **Matriz** é a média de toda a cena.
- : activa ou desactiva o flash.
- : foca um motivo dentro da moldura circular e desfoca a imagem exterior ao frame.

Definições da câmara

No ecrã de pré-visualização, toque em .



As opções disponíveis podem variar dependendo do modo de fotografia e de qual a câmara a ser utilizada.

CÂMARA TRASEIRA

- **Tamanho de imagem:** seleccione uma resolução para as fotografias. Utilizar uma resolução mais alta irá resultar em fotografias com qualidade superior, mas irão ocupar mais memória.
- **Tamanho do vídeo:** seleccione uma resolução para os vídeos. Utilizar uma resolução mais alta irá resultar em vídeos de qualidade superior, mas irão ocupar mais memória.

CÂMARA FRONTAL

- **Tamanho de imagem:** seleccione uma resolução para as fotografias. Utilizar uma resolução mais alta irá resultar em fotografias com qualidade superior, mas irão ocupar mais memória.
- **Tamanho do vídeo:** seleccione uma resolução para os vídeos. Utilizar uma resolução mais alta irá resultar em vídeos de qualidade superior, mas irão ocupar mais memória.
- **Guardar imagens como pré-vis:** inverta a imagem para criar uma imagem refletida da cena original, ao tirar fotografias com a câmara frontal.
- **Formas de tirar fotografias:** seleccione opções de fotografia para utilizar.

COMUM

- **Temporizador:** seleccione o período do atraso antes da câmara tirar uma fotografia automaticamente.
- **Estabiliz. de vídeo:** active a anti-trepidação para reduzir ou eliminar o desfoque da imagem resultante da trepidação da câmara enquanto grava um vídeo.
- **Vista de ecrã inteiro (16:9):** defina o dispositivo para pré-visualizar fotografias ou vídeos utilizando a relação de ecrã máxima.
- **Linhas de grelha:** exhibe directrizes no visor para o ajudar na composição quando seleccionar motivos.
- **Etiquetas de localização:** anexe uma localização GPS à fotografia.



- A força do sinal de GPS poderá ser fraca em locais onde o sinal possa estar obstruído, como entre edifícios ou em áreas de baixa altitude ou com más condições atmosféricas.
- A sua localização poderá aparecer nas fotografias quando as transferir para a Internet. Para evitar isso, desative a definição de etiqueta de localização.
- **Rever imagens:** configure o dispositivo para mostrar fotografias depois de as ter tirado.
- **Localização armazenamento:** seleccione a localização da memória para armazenamento.
- **Função da tecla de volume:** Defina o dispositivo para utilizar a tecla Volume para controlar o obturador.
- **Repor definições:** reponha as definições da câmara.

Galeria

Introdução

Veja imagens e vídeos armazenados no seu dispositivo. Também pode gerir imagens e vídeos por álbum ou criar histórias para partilhar com outras pessoas.

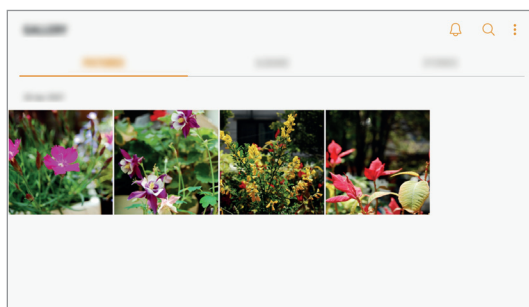

Ver imagens e vídeos

Ver imagens

1 No Ecrã de aplicações, toque em **Galeria** → **IMAGENS**.

2 Selecione uma imagem.

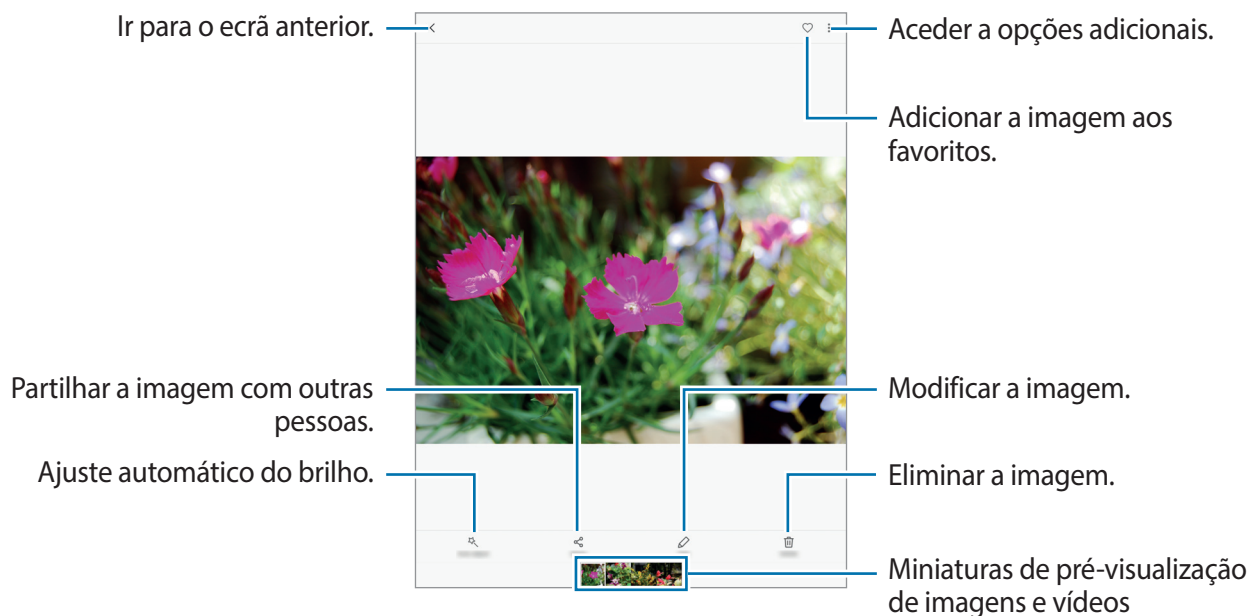

Para ocultar ou mostrar os menus, toque no ecrã.



Pode criar uma animação GIF ou colagem de várias imagens. Toque em  → **Animar** ou **Colagem** e selecione as imagens. Pode seleccionar até seis imagens para a sua colagem.

Visualizar vídeos

- 1 No Ecrã de aplicações, toque em **Galeria** → **IMAGENS**.
- 2 Selecione um vídeo a reproduzir. Os ficheiros de vídeo mostram o ícone ► na pré-visualização de miniatura.

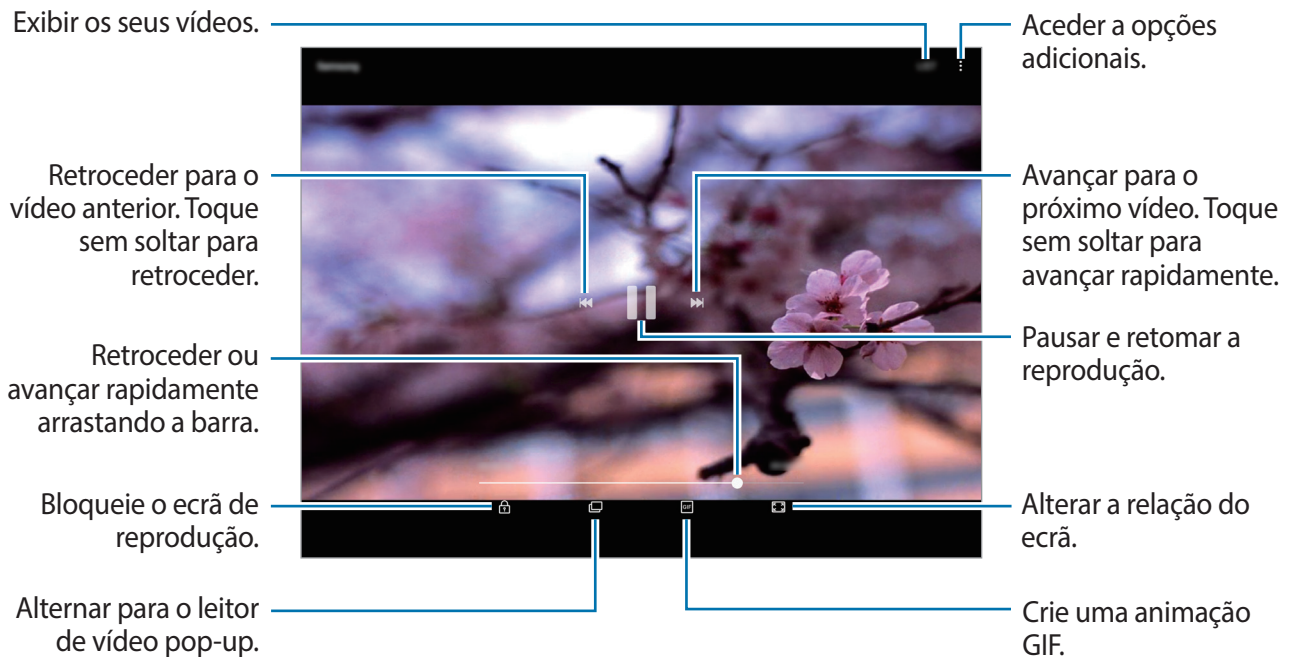

Arraste o seu dedo para cima ou para baixo, no lado esquerdo do ecrã de reprodução para ajustar o brilho, ou arraste o seu dedo para cima ou para baixo, no lado direito do ecrã de reprodução para ajustar o volume.

Para retroceder ou avançar rapidamente, deslize para a esquerda ou direita no ecrã de reprodução.

Ver álbuns

Pode ordenar as imagens e vídeos guardados no seu dispositivo por pasta ou álbum. As animações ou as colagens que criar também serão ordenadas nas suas pastas na lista de álbuns.

No ecrã de Aplicações, toque em **Galeria** → **ÁLBUNS** e selecione um álbum.

Ver histórias



Quando captura ou guarda imagens e vídeos, o dispositivo lê os seus dados e etiquetas de localização, ordena as imagens e vídeos e depois cria as histórias. Para criar histórias automaticamente, deve capturar ou guardar várias imagens e vídeos.

Criar histórias

Crie histórias com vários temas.

- 1 No Ecrã de aplicações, toque em **Galeria** → **HISTÓRIAS**.
- 2 Toque em  → **Criar história**.
- 3 Assinale imagens ou vídeos para incluir na história e toque em **CONCLUIR**.
- 4 Introduza um título para a história e toque em **CRIAR**.

Para adicionar imagens ou vídeos a uma história, selecione uma história e toque em **ADICIONAR ITENS**.

Para remover imagens ou vídeos de uma história, selecione uma história e toque em  → **Editar**, assinale as imagens ou vídeos a remover e depois toque em  → **Remover da história**.

Eliminar histórias

- 1 No Ecrã de aplicações, toque em **Galeria** → **HISTÓRIAS**.
- 2 Toque sem soltar numa história a eliminar e toque em **ELIMINAR**.

Sincronizar imagens e vídeos com a Samsung Cloud

Pode sincronizar imagens e vídeos guardados em **Galeria** com a Samsung Cloud e aceder-lhes a partir de outros dispositivos. Deve registar e iniciar sessão na sua conta Samsung para utilizar a Samsung Cloud. Consulte [Conta Samsung](#) para mais informação.

No ecrã de Aplicações, toque em **Galeria** →  → **Definições** e toque no interruptor **Sincronizar com Samsung Cloud** para ativar. As imagens e vídeos capturados no dispositivo são automaticamente guardados na Samsung Cloud.

Eliminar imagens ou vídeos

Eliminar uma imagem ou vídeo

Selecione uma imagem ou um vídeo e toque em **Eliminar** no fundo do ecrã.

Eliminar várias imagens e vídeos

- 1 No ecrã principal da Galeria, toque sem soltar numa imagem ou vídeo para eliminar.
- 2 Assinale as imagens ou vídeos para eliminar.
- 3 Toque em **ELIMINAR**.

Partilhar imagens ou vídeos

Selecione uma imagem ou um vídeo e toque em **Partilhar** no fundo do ecrã e selecione um método de partilha.

Game Launcher

Introdução

O Iniciar Jogos agrupa os seus jogos transferidos do **Play Store** e **Galaxy Apps** em um local para acesso fácil. Pode definir o dispositivo para o modo jogo para jogar mais facilmente.

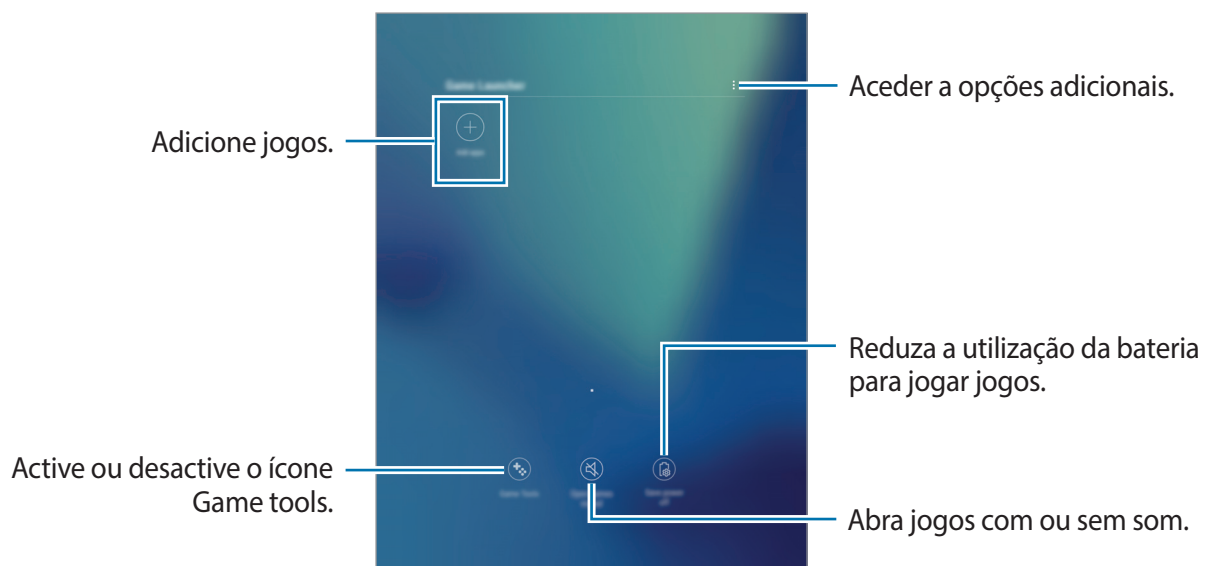

Utilizar o Game Launcher

- 1 No ecrã de Aplicações, toque em **Definições** → **Funções avançadas** → **Jogos** → **Game Launcher** e toque no interruptor para o activar.

Game Launcher irá ser adicionado ao ecrã Principal e ao ecrã de Aplicações.



Quando desactiva a funcionalidade, **Game Launcher** irá ser removido do ecrã Principal e do ecrã de Aplicações.

- 2 No ecrã de Aplicações, toque em **Game Launcher**.

- 3 Toque um jogo na lista de jogos.



Jogos transferidos da **Play Store** e **Galaxy Apps** serão mostrados automaticamente no ecrã iniciar jogos. Se não conseguir ver os seus jogos, toque em **Adicionar aplicações**.

Remover um jogo do Game Launcher

Mantenha premido um jogo e toque em **Remover**.

Activar o modo de economia de energia em jogo

Quando activa o modo de economia de energia em jogo, o dispositivo irá baixar a resolução dos jogos e a taxa de frames para reduzir o consumo da bateria.

No ecrã de Aplicações, toque em **Game Launcher** → **Poupar energia desligado**. Seleccione uma das opções seguintes:

- **Desligado:** o modo de economia de energia não será utilizado.
- **Poupar energia:** diminua o consumo de energia da bateria reduzindo a resolução.
- **Poupar o máximo de energia:** diminua drasticamente o consumo de energia da bateria reduzindo a resolução e a taxa de frames.



A eficiência da energia da bateria pode variar dependendo do jogo.

Utilizar Game Tools

Pode definir o ícone Game Tools para ser exibido como ícone flutuante nos ecrãs de jogo.

No ecrã de Aplicações, toque em **Definições** → **Funções avançadas** → **Jogos**, e toque no interruptor **Game Tools** para o ativar.

Enquanto joga, toque em  para exibir as ferramentas de jogo.



Para mover o ícone, toque em  e arraste-o para a nova localização.

Para ocultar o ícone do ecrã de jogo atual, toque sem soltar em  e arraste-o para **Ocultar** na parte superior do ecrã.

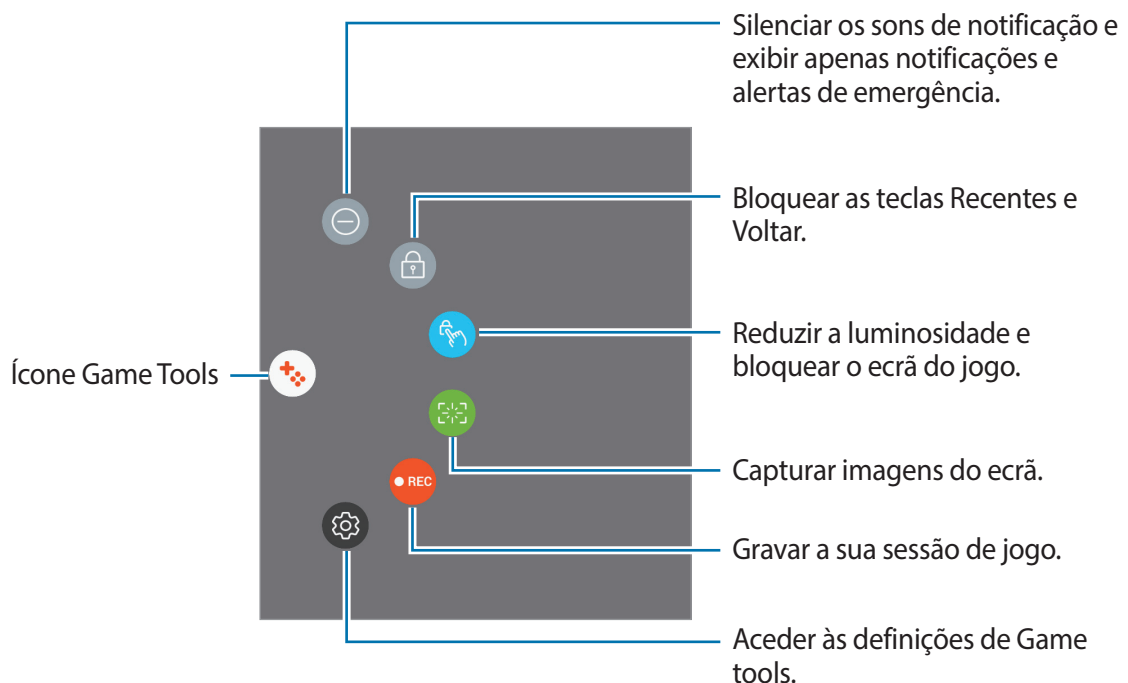
Para mostrar novamente o ícone no ecrã de jogo, abra o painel de notificações e toque em nas notificações das Ferramentas de jogo.



Bloquear notificações durante os jogos

Toque em  →  para silenciar o som de notificação e exibir apenas notificações de alertas de emergência, para que possa jogar sem ser incomodado.

Samsung Notes

Introdução

Crie notas introduzindo texto com o teclado ou escrevendo/desenhando no ecrã com a S Pen. Também pode introduzir imagens ou gravações de voz nas suas notas.

Criar notas

1 No ecrã de Aplicações, toque em **Samsung Notes** → **TODAS** → **+**.

Também pode abrir o painel comandos pelo ar e tocar no atalho **Criar nota**.

2 Selecione um método de escrita na barra de ferramentas no topo do ecrã e crie uma nota.

Toque em **Imagem** para introduzir uma imagem selecionada a partir de **Galeria** ou tirar uma fotografia.

Toque em **Voz** para gravar uma gravação de voz e introduzi-la na nota. A gravação de voz começa imediatamente.

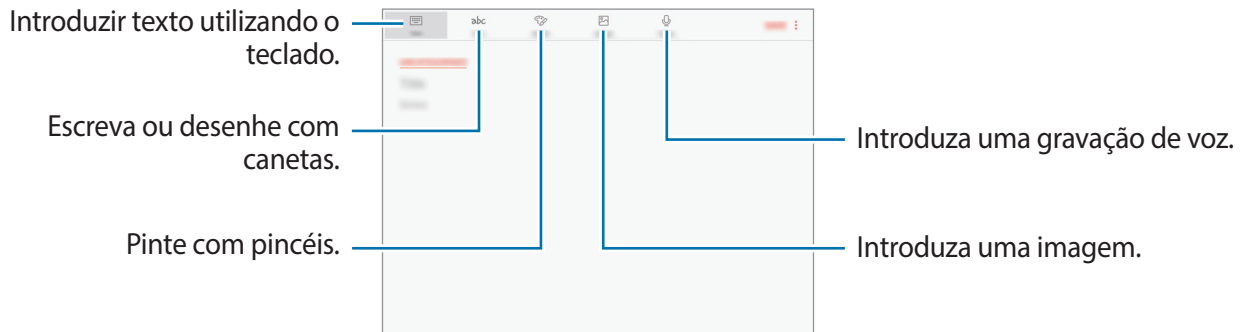

3 Quando terminar de criar a nota, toque em **GUARDAR**.

Criar notas no modo de escrita manual

No ecrã do compositor de notas, toque em **Caneta** para escrever ou desenhar com a S Pen.

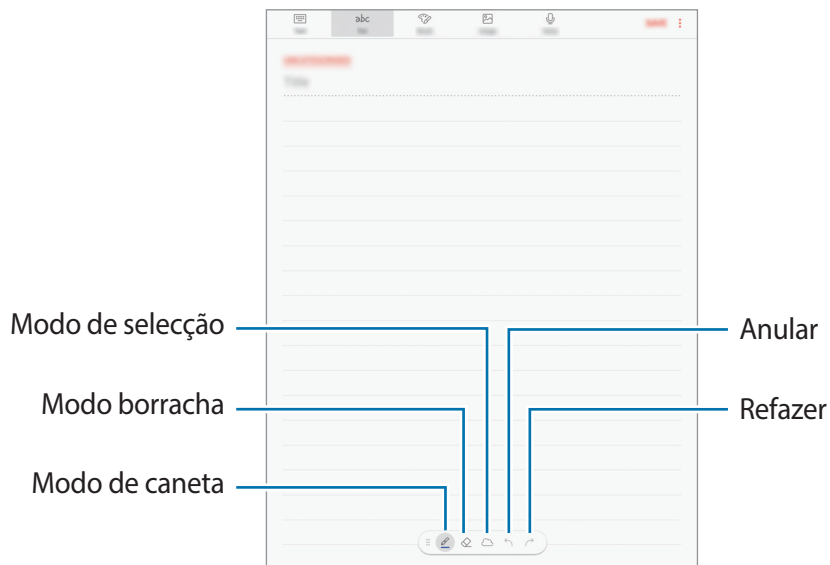

Alterar as definições da caneta

Quando escrever ou desenhar no ecrã, toque em  para alterar o tipo de caneta, a espessura da linha ou a cor da caneta.

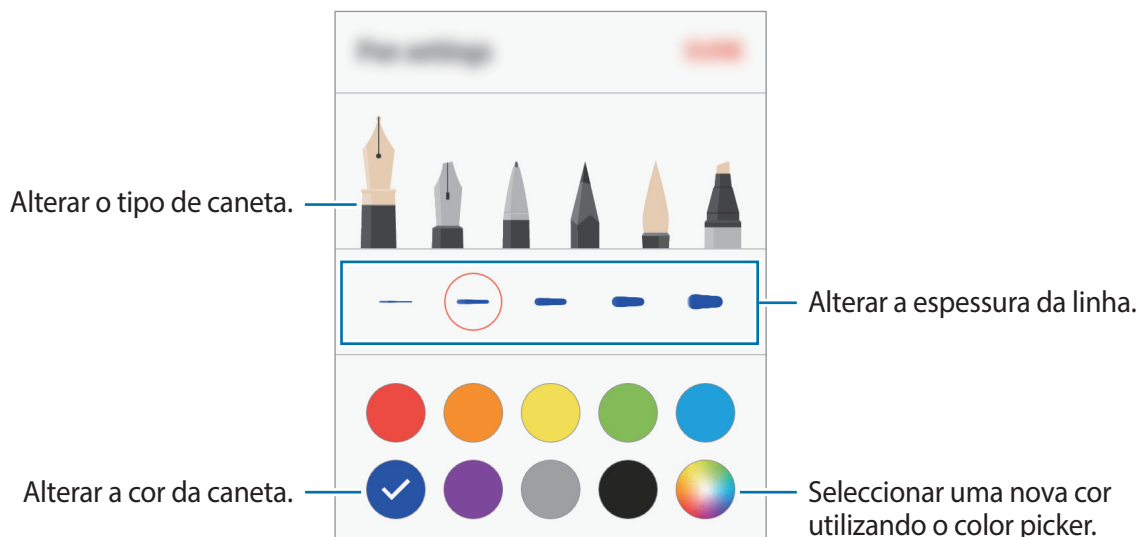

Utilizar o apagador de linha

1 Quando pretende apagar a escrita de uma nota, toque em .

2 Toque numa área para apagar.

Toda a linha na área será apagada. A borracha de linhas pode apagar a nota linha a linha.

- Para apagar apenas a área que tocar com a S Pen, toque mais uma vez em  e toque em **Apagar área tocada**. Pode ajustar o tamanho do apagador arrastando a barra de ajuste de tamanho.
- Para limpar a nota, toque em **APAGAR TUDO**.



- Também pode apagar uma área no modo de pen tocando na mesma enquanto prime sem soltar o botão da S Pen.
- Mesmo com um apagador mais pequeno, poderá não conseguir apagar com precisão a área que pretende.

Editar notas escritas manualmente

Edite notas escritas à mão utilizando várias opções de edição, tais como cortar, mover, redimensionar ou transformar.

1 Depois de escrever na nota, toque em .

Para alterar o formato da seleção, toque em  mais uma vez.

2 Toque ou desenhe uma linha à volta do conteúdo introduzido para o seleccionar.

Para mover a introdução para outra localização, seleccione a introdução e arraste-a para uma nova localização.

Para alterar o tamanho da seleção, toque no conteúdo introduzido e arraste um canto da moldura que surge.

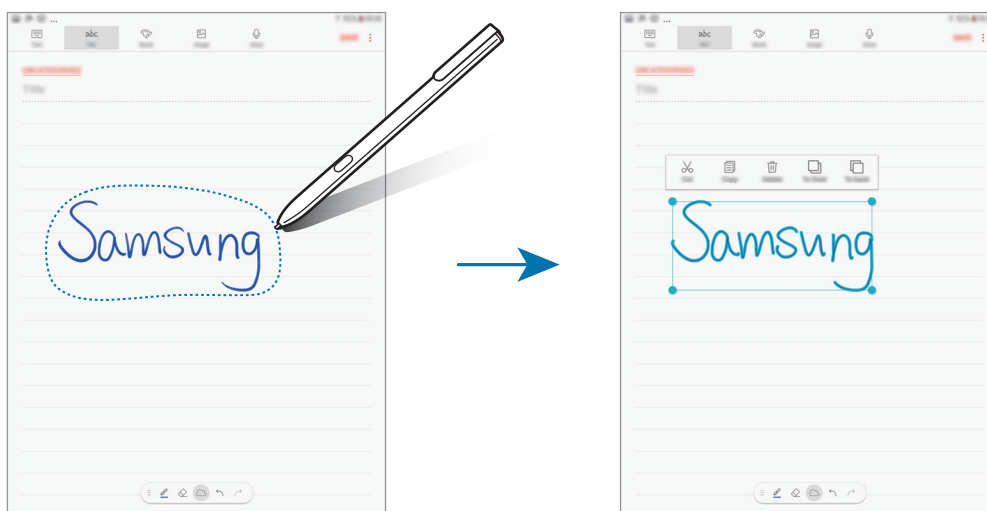

3 Edite o conteúdo introduzido utilizando as opções disponíveis.

- **Cortar:** Recorte o conteúdo introduzido. Para a colar noutro local, toque sem soltar no local e, em seguida, toque em **Colar**.
- **Copiar:** Copie o conteúdo introduzido. Para a colar noutro local, toque sem soltar no local e, em seguida, toque em **Colar**.
- **Eliminar:** Excluir a introdução.
- **Para a frente:** Envie o conteúdo introduzido para a frente.
- **Para trás:** Envie o conteúdo introduzido para trás.

Pintar com pincéis

No ecrã de criação de notas, toque em **Pincel** para pintar com vários pincéis.

Quando terminar, toque em **CONCLUÍDO** para inserir a sua pintura na nota.

Pode publicar a sua pintura em PEN.UP para a partilhar com outras pessoas.

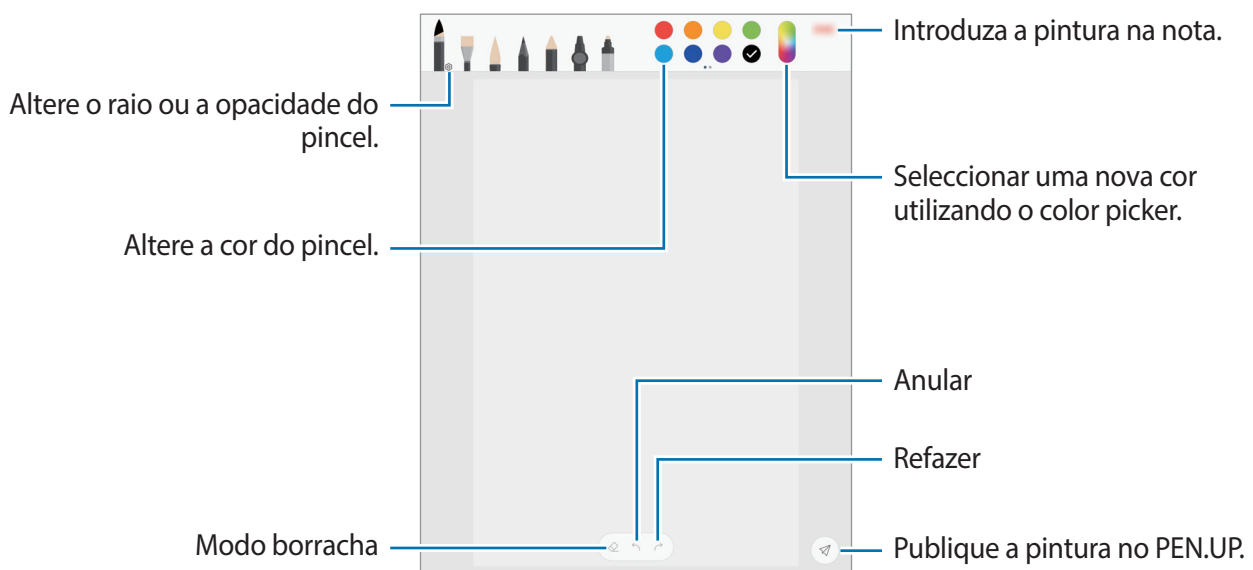

Introduzir imagens numa nota

No ecrã de criação de notas, toque em **Imagem**. Toque em **CÂMARA** → para tirar uma fotografia ou em **GALERIA** ou em **OUTRO** para selecionar uma imagem. A imagem é introduzida na sua nota.

Introduzir gravações de voz numa nota

No ecrã de criação de notas, toque em **Voz** para criar uma gravação de voz. Toque em para parar a gravação. A gravação de voz é introduzida na sua nota.

Afixe uma nota ao ecrã Principal

Afixe uma nota ao ecrã Principal para a ver rapidamente ou abrir e editá-la.

- 1 No ecrã de Aplicações, toque em **Samsung Notes**.
- 2 Toque em **TODAS** ou em **COLECÇÕES** e selecione uma categoria.
- 3 Selecione uma nota e toque em  → **Afixar ao ecrã principal**.
A nota é adicionada ao ecrã Principal.

No ecrã Principal, toque sem soltar numa nota para movê-la ou redimensioná-la. Para substituir a nota por outra, toque em  → **ALTERAR NOTA**.

Eliminar notas

- 1 No ecrã de Aplicações, toque em **Samsung Notes**.
- 2 Toque em **TODAS** ou em **COLECÇÕES** e selecione uma categoria.
- 3 Toque sem soltar numa nota para a eliminar.
Para eliminar várias notas, assinale mais notas para as eliminar.
- 4 Toque em **ELIMINAR**.

PEN.UP

Introdução

O PEN.UP é um serviço de rede social para partilhar peças de arte realizadas com a S Pen. Publique as suas peças de arte, veja as peças de arte de outras pessoas e consulte dicas de desenho úteis.



Pode registar-se no PEN.UP com a sua conta Samsung, Google ou outras contas SNS.

Publicar as suas peças de arte

Publique as suas peças de arte criadas no **Samsung Notes** ou noutras aplicações de desenho no PEN.UP.

- 1 No ecrã de Aplicações, toque em **Samsung** → **PEN.UP** → .
- 2 Adicione as peças de arte que pretende publicar, e introduza um título, descrição e hashtag.

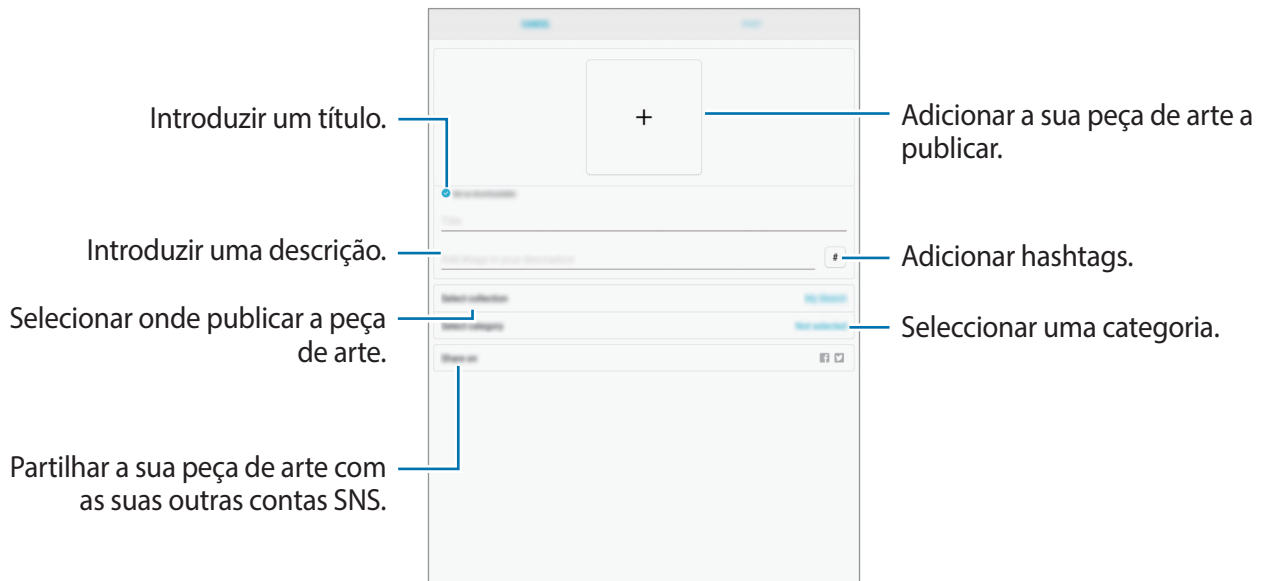

- 3 Toque em **PUBLICAR**.

Publicar as suas peças de arte de outras aplicações

Para publicar as suas peças de arte da **Galeria** ou de outras aplicações de desenho, selecione a peça de arte de uma aplicação e depois toque em **Partilhar** → **PEN.UP**.

Visualizar peças de arte

Selecione uma publicação para visualizar. Durante a visualização de uma peça de arte, pode adicionar comentários ou defini-la como favorita. Também pode transferir peças de arte e definir uma como fundo.

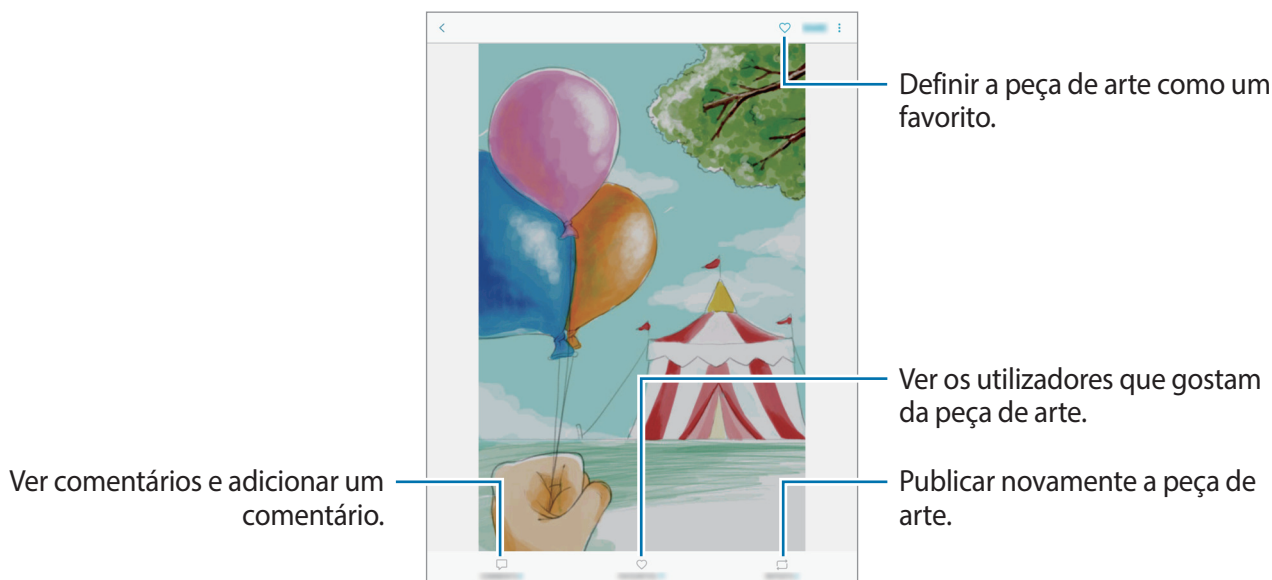



Para transferir peças de arte, toque em  → **Guardar trabalho**. As peças de arte transferidas são guardadas na **Galeria**. Só pode transferir trabalhos artísticos permitidos pelos seus proprietários.

Agenda

Introdução

Gira a sua agenda introduzindo eventos futuros ou tarefas.

Criar eventos

- 1 Toque em **Agenda** no ecrã de Aplicações.
- 2 Toque em  ou faça duplo toque numa data.
Se na data já existirem eventos ou tarefas guardadas, toque na data e toque em .

3 Insira os detalhes do evento.

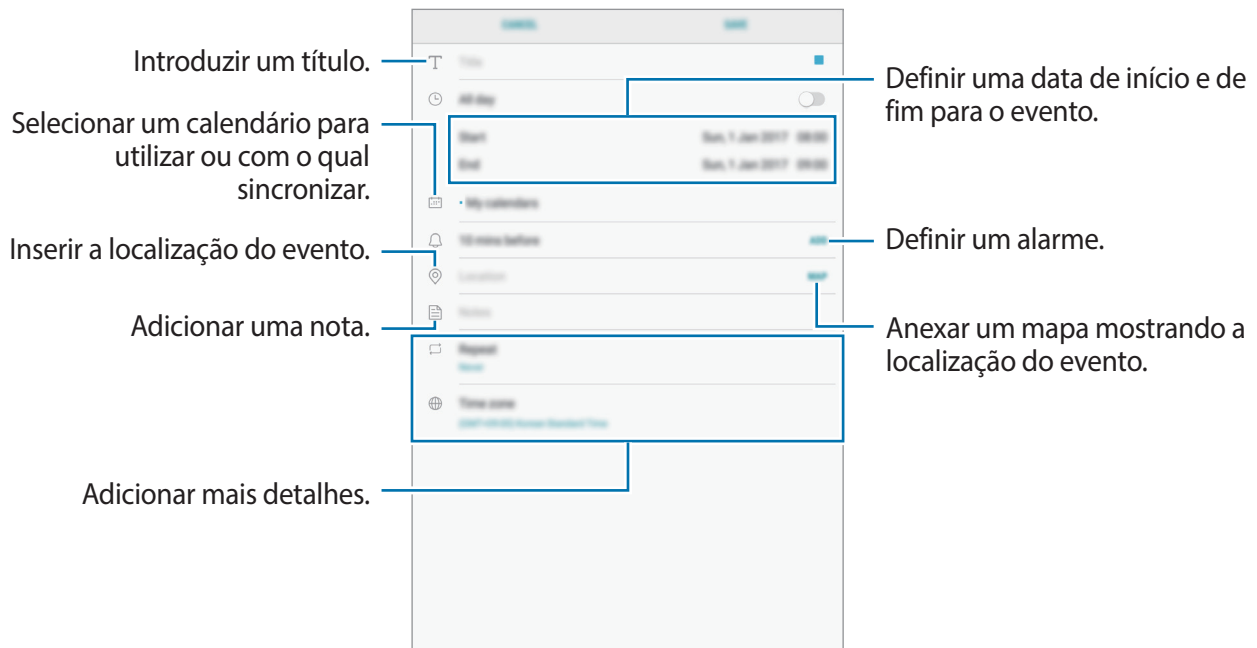

4 Toque em **GUARDAR** para guardar o evento.

Criar tarefas

- 1 Toque em **Agenda** no ecrã de Aplicações.
- 2 Toque em **VER** → **Tarefas**.
- 3 Toque em **+** para introduzir os detalhes da tarefa.
- 4 Toque em **GUARDAR** para guardar a tarefa.

Sincronizar eventos ou tarefas com as suas contas

No ecrã de Aplicações, toque em **Definições** → **Cloud e contas** → **Contas**, seleccione o serviço de uma conta e depois toque no interruptor **Sincronizar Agenda** para sincronizar eventos e tarefas com a conta.

Para adicionar contas com as quais sincronizar, abra o ecrã de Aplicações e toque em **Agenda** → **Gerir agendas** → **Adicionar conta**. Depois, seleccione uma conta com a qual sincronizar e inicie sessão. Quando uma conta é adicionada, ela surge na lista.

Samsung Flow

Introdução

A Samsung Flow permite-lhe ligar facilmente o tablet ao smartphone. Pode partilhar os conteúdos entre os dispositivos ligados.

A Samsung Flow tem de estar instalada em ambos os dispositivos que pretende ligar. Se a aplicação Samsung Flow não estiver instalada, transfira-a do **Galaxy Apps** ou **Play Store**.



- Esta funcionalidade só está disponível em alguns dispositivos Samsung Android.
- Para utilizar esta funcionalidade tem de registar a sua impressão digital no smartphone.

Ligar o seu tablet ao smartphone

- 1 No ecrã do smartphone, toque em **Samsung Flow** e toque no interruptor para o ativar.
Se ainda não tiver registado a sua impressão digital, será apresentada uma janela pop-up a solicitar a adição de uma impressão digital.
- 2 No seu tablet, toque em **Aplic.** → **Samsung** → **Samsung Flow** → **PESQUISAR DISPOSITIVOS**.
- 3 Selecione o smartphone na lista de dispositivos detetados e toque em **LIGAR**.

Os Meus Ficheiros

Aceda e gira vários ficheiros armazenados no dispositivo.

No ecrã de Aplicações, toque em **Samsung** → **Os Meus Ficheiros**.

Veja ficheiros que estão armazenados em cada armazenamento. Também pode ver os ficheiros no seu dispositivo ou num cartão de memória por categoria.

Para libertar espaço do dispositivo, toque em  → **Gerir utilização armazenamento** → **LIMPAR AGORA**.

Para procurar por ficheiros ou pastas, toque no campo de pesquisa e introduza uma palavra-chave. Ou então, toque em  e procure uma palavra-chave.

Relógio

Introdução

Defina alarmes, verifique a hora atual em várias cidades do mundo, temporize um evento ou defina uma duração específica.

ALARME

No Ecrã de aplicações, toque em **Relógio** → **ALARME**.

Definir alarmes

Toque em  na lista de alarmes, defina a hora de um alarme, selecione os dias nos quais o alarme deve repetir, configure várias opções de alarme e toque em **GUARDAR**.

Para abrir o teclado para introduzir uma hora de alarme, toque no campo de introdução de hora.

Para ativar ou desativar alarmes, toque no interruptor junto do alarme na lista de alarmes.

Parar alarmes

Toque em **CANCELAR** para parar um alarme. Se já ativou anteriormente a opção adiar, toque em **ADIAR** para repetir o alarme depois do período de tempo específico.

Eliminar alarmes

Toque sem soltar num alarme, assinale os alarmes a eliminar e depois toque em **ELIMINAR**.

RELÓGIO MUNDIAL

No Ecrã de aplicações, toque em **Relógio** → **RELÓGIO MUNDIAL**.

Criar relógios

Toque em , introduza o nome de uma cidade ou selecione uma cidade do globo e toque em **ADICIONAR**.

Eliminar relógios

Toque sem soltar num relógio, assinale os relógios a eliminar e depois toque em **ELIMINAR**.

CRONÓMETRO

- 1 No Ecrã de aplicações, toque em **Relógio** → **CRONÓMETRO**.
- 2 Toque em **INICIAR** para cronometrar um evento.
Para gravar os tempos da voltas enquanto cronometra um evento, toque em **MARCAR**.
- 3 Toque em **PARAR** para parar o tempo.
Para reiniciar o tempo, toque em **RETOMAR**.
Para apagar os tempos das voltas, toque em **REPOR**.

TEMPORIZADOR

- 1 No Ecrã de aplicações, toque em **Relógio** → **TEMPORIZADOR**.
- 2 Defina a duração e toque em **INICIAR**.
Para abrir o teclado para introduzir a duração, toque no campo de introdução de duração.
- 3 Toque em **CANCELAR** quando o temporizador terminar.

Calculadora

Realize cálculos simples ou complexos.

Toque em **Calculadora** no ecrã de Aplicações.

Para limpar o histórico, toque em **LIMPAR HISTÓRICO**.

Aplicações Google

O Google fornece entretenimento, redes sociais e aplicações de negócios. Pode ser necessário uma conta Google para aceder a algumas aplicações. Consulte [Contas](#) para mais informação.

Para ver mais informações da aplicação, aceda ao menu de ajuda de cada aplicação.



Algumas aplicações poderão não estar disponíveis ou podem estar etiquetadas de forma diferente dependendo da sua região ou operadora.

Chrome

Procure informação e navegue pelas páginas web.

Gmail

Envie ou receba e-mails através do serviço Google Mail.

Maps

Procure a sua localização no mapa, procure o mapa do mundo e veja a informação de localização de vários locais perto de si.

Play Música

Descubra, ouça e partilhe música com o seu dispositivo. Pode transferir colecções de música armazenadas no seu dispositivo para a nuvem e aceder-lhes mais tarde.

Play Filmes

Compre ou alugue vídeos, como filmes e programas de TV, a partir da **Play Store**.

Drive

Armazene o seu conteúdo na cloud, aceda-lhe em qualquer lugar e partilhe-o com outras pessoas.

YouTube

Veja ou crie vídeos e partilhe-os com outras pessoas.

Google Fotos

Procure, gira e edite todas as suas fotografias e vídeos de várias fontes e locais.

Hangouts

Envie mensagens, imagens e ícones expressivos aos seus amigos e faça chamadas de vídeo para eles.

Google

Procure rapidamente por itens na Internet ou no seu dispositivo.

Definições

Introdução

Personalize as definições das funções e aplicações. Pode personalizar o seu dispositivo ao configurar as várias opções de definições.

No ecrã de Aplicações, toque em **Definições**.

Para procurar definições introduzindo palavra-chave, toque em .

Ligações

Wi-Fi

Active a funcionalidade Wi-Fi para ligar a uma rede Wi-Fi e aceder à Internet ou a outros dispositivos de rede.



- O seu dispositivo utiliza uma frequência não harmonizada e pode ser utilizado em todos os países da Europa. A WLAN pode ser utilizada sem restrições na UE, dentro de casa, mas não pode ser utilizada no exterior.
- Desligue o Wi-Fi para economizar bateria quando não o estiver a utilizar.

Ligar a uma rede Wi-Fi

- 1 No ecrã de definições, toque em **Ligações** → **Wi-Fi** e toque no interruptor para o activar.
- 2 Selecione uma rede da lista de redes Wi-Fi.
As redes que requerem palavra-passe surgem com um ícone de cadeado.

3 Toque em **LIGAR**.



- Assim que o dispositivo se ligar a uma rede Wi-Fi, o dispositivo irá voltar a ligar-se a essa rede sempre que ela estiver disponível sem necessitar de uma palavra-passe. Para evitar que o dispositivo se ligue à rede automaticamente, selecione-a da lista de redes e toque em **ESQUECER**.
- Se não conseguir ligar corretamente a uma rede Wi-Fi, reinicie a funcionalidade Wi-Fi do seu dispositivo ou o router sem fios.

WI-FI DIRECT

Wi-Fi Direct liga dispositivos directamente através de uma rede Wi-Fi sem necessidade de um ponto de acesso.

1 No ecrã de definições, toque em **Ligações** → **Wi-Fi** e toque no interruptor para o activar.

2 Toque em **WI-FI DIRECT**.

Os dispositivos detetados são listados.

Se o dispositivo ao qual pretende ligar não se encontrar na lista, solicite que o dispositivo ligue a sua funcionalidade Wi-Fi Direct.

3 Selecione um dispositivo ao qual se pretende ligar.

Os dispositivos serão ligados quando o outro dispositivo aceitar o pedido de ligação Wi-Fi Direct.

Enviar e receber dados

Pode partilhar dados, tais como contactos ou ficheiros de multimédia, com outros dispositivos. As seguintes ações são um exemplo de envio de uma imagem para outro dispositivo.

1 Toque em **Galeria** no ecrã de Aplicações.

2 Selecione uma imagem.

3 Toque em **Partilhar** → **Wi-Fi Direct** e selecione um dispositivo para o qual transferir a imagem.

4 Aceite o pedido de ligação Wi-Fi Direct no outro dispositivo.

Se os dispositivos já estiverem ligados, a imagem será enviada para o outro dispositivo sem o processo de pedido de ligação.

Terminar a ligação ao dispositivo

- 1 No Ecrã de definições, toque em **Ligações** → **Wi-Fi**.
- 2 Toque em **WI-FI DIRECT**.
O dispositivo exhibe os dispositivos ligados na lista.
- 3 Toque no nome do dispositivo para desligar os dispositivos.

Bluetooth

Utilize o Bluetooth para trocar dados ou ficheiros de multimédia com outros dispositivos com Bluetooth ativo.



- A Samsung não se responsabiliza pela perda, interceção ou uso indevido de dados enviados ou recebidos através de Bluetooth.
- Certifique-se sempre de que só troca informações com dispositivos que conhece e que estão seguros. Se existirem obstáculos entre os dispositivos, a distância de ação pode ser reduzida.
- Alguns dispositivos, especialmente aqueles que não foram testados ou aprovados pela Bluetooth SIG, podem ser incompatíveis com o seu dispositivo.
- Não utilize a funcionalidade Bluetooth para fins ilegais (como, por exemplo, piratear cópias de ficheiros ou escuta ilegal de conversas para fins comerciais).
A Samsung não se responsabiliza pelas repercussões de utilização ilegal da funcionalidade Bluetooth.

Emparelhar com outros dispositivos Bluetooth

- 1 No ecrã de definições, toque em **Ligações** → **Bluetooth** e toque no interruptor para o activar.
Os dispositivos detetados são listados.
- 2 Selecione um dispositivo para emparelhar.
Se o dispositivo ao qual pretende emparelhar não se encontrar na lista, solicite que o dispositivo ligue a sua opção de visibilidade. Consulte o manual do utilizador do outro dispositivo.



O seu dispositivo está visível para outros dispositivos enquanto o ecrã de definições Bluetooth estiver aberto.

- 3 Aceite o pedido de ligação Bluetooth no seu dispositivo para confirmar.
Os dispositivos serão ligados quando o outro dispositivo aceitar o pedido de ligação Bluetooth.

Enviar e receber dados

Muitas aplicações são compatíveis com a transferência de dados através de Bluetooth. Pode partilhar dados, tais como contactos ou ficheiros de multimédia, com outros dispositivos Bluetooth. As seguintes ações são um exemplo de envio de uma imagem para outro dispositivo.

- 1 Toque em **Galeria** no ecrã de Aplicações.
- 2 Selecione uma imagem.
- 3 Toque em **Partilhar** → **Bluetooth** e seleccione um dispositivo para o qual transferir a imagem.
Se o seu dispositivo já está emparelhado com o outro dispositivo, toque no nome do dispositivo sem confirmar a palavra-chave gerada automaticamente.
Se o dispositivo ao qual pretende emparelhar não se encontrar na lista, solicite que o dispositivo ligue a sua opção de visibilidade.
- 4 Aceite o pedido de ligação Bluetooth no outro dispositivo.

Desemparelhar dispositivos Bluetooth

- 1 No ecrã de definições, toque em **Ligações** → **Bluetooth**.
O dispositivo exhibe os dispositivos emparelhados na lista.
- 2 Toque em  junto do nome do dispositivo para desemparelhar.
- 3 Toque em **Desemparelhar**.

Visibilidade do tablet

Permita que outros dispositivos localizem o seu dispositivo para partilhar conteúdos consigo. Quando esta funcionalidade está ativada, o dispositivo estará visível para outros dispositivos quando estes procurarem dispositivos disponíveis utilizando a opção Transferir ficheiros para o dispositivo.

No ecrã de definições, toque em **Ligações** e toque no interruptor **Visibilidade do tablet** para o ativar.

Utilização de dados

Mantenha-se ao corrente da quantidade de dados que utiliza.

No Ecrã de definições, toque em **Ligações** → **Utilização de dados**.

- **Utilização de dados Wi-Fi:** Monitorize a sua utilização de dados de Wi-Fi.
- **Restringir redes:** Selecione redes Wi-Fi para evitar que as aplicações que estão em execução em segundo plano as utilizem.

Modo de voo

Desativa todas as funções sem fios do seu dispositivo. Só poderá utilizar serviços não dependentes da rede.

No ecrã de definições, toque em **Ligações** e toque no interruptor **Modo de voo** para o ativar.



Certifique-se que o dispositivo está desligado durante a descolagem e aterragem. Depois de descolar, pode usar o dispositivo no modo de voo se o pessoal de bordo assim o permitir.

Localização

Altere as definições sobre as permissões para informações de localização.

No ecrã de definições, toque em **Ligações** → **Localização**.

- **Método de localização:** Selecione uma rede a utilizar para localizar o seu dispositivo.
- **Melhorar exactidão:** Defina o dispositivo para utilizar a funcionalidade Wi-Fi ou Bluetooth para aumentar a precisão da sua informação de localização, mesmo quando as funcionalidades estão desativadas.
- **PEDIDOS DE LOCALIZAÇÃO RECENTES:** veja que aplicações solicitam informações sobre a sua localização atual e a velocidade a que descarregam a bateria.
- **SERVIÇOS DE LOCALIZAÇÃO:** veja os serviços de localização que o seu dispositivo está a utilizar.

Mais definições de ligação

Personalize as definições para controlar outras funcionalidades.

No Ecrã de definições, toque em **Ligações** → **Mais definições de ligação**.

- **Pesquisa disp. próximos:** defina o dispositivo para procurar dispositivos próximos aos quais se ligar.
- **Impressão:** Configure as definições dos plug-ins da impressora instalados no dispositivo. Pode procurar impressoras disponíveis ou adicionar uma manualmente para imprimir ficheiros. Consulte [Impressão](#) para mais informação.
- **VPN:** Configure e ligue-se a redes privadas virtuais (VPN).
- **Ethernet:** A opção Ethernet está disponível quando um adaptador de Ethernet está ligado no dispositivo. Utilize esta opção para activar a funcionalidade Ethernet e configurar as definições de rede.

Impressão

Configure as definições dos plug-ins da impressora instalados no dispositivo. Pode ligar o dispositivo a uma impressora através de Wi-Fi ou Wi-Fi Direct e imprimir imagens ou documentos.



Algumas impressoras podem não ser compatíveis com o dispositivo.

Adicionar os plug-ins de impressora

Adicione plug-ins para impressoras que você deseja ligar com o dispositivo.

- 1 No ecrã de definições, toque em **Ligações** → **Mais definições de ligação** → **Impressão** → **TRANSFERIR PLUG-IN**.
- 2 Procure o plug-in de uma impressora em **Play Store**.
- 3 Selecione o plug-in de impressora a instalar.
- 4 Selecione um plug-in de impressora e toque no interruptor para o ativar.
O dispositivo procura impressoras que estejam ligadas à mesma rede Wi-Fi que o seu dispositivo.
- 5 Selecione uma impressora para adicionar.



Para adicionar manualmente impressoras, toque em  → **Adicionar impressora** → **ADICIONAR IMPRESSORA**.

Imprimir conteúdo

Enquanto visualiza conteúdos, tais como imagens ou documentos, aceda à lista de opções, toque em **Imprimir** → ▼ → **Todas as impressoras** e depois selecione uma impressora.



Os métodos de impressão podem variar dependendo do tipo de conteúdo.

Sons e vibração

Altere as definições de vários sons do dispositivo.

No ecrã de definições, toque em **Sons e vibração**.

- **Modo de som:** defina o dispositivo para utilizar o modo de som ou o modo silencioso.
- **Volume:** Ajuste o nível de volume para música e vídeos, sons do sistema e notificações.
- **Intensidade da vibração:** Ajusta a intensidade da vibração da notificação.
- **Sons de notificação:** seleccione um som de notificação padrão. Pode também alterar as definições de notificação para cada aplicação.
- **Não incomodar:** Configure o dispositivo para silenciar os sons das notificações, excluindo as exceções permitidas.
- **Sons de toque:** configure o dispositivo para emitir sons quando seleccionar uma aplicação ou opção no ecrã táctil.
- **Sons de bloqueio do ecrã:** configure o dispositivo para emitir um som quando bloqueia ou desbloqueia o ecrã táctil.
- **Som de carregamento:** defina o dispositivo para soar quando estiver ligado a um carregador.
- **Reacção da vibração:** defina o dispositivo para vibrar quando tocar em ↶ ou ↷ e para outras acções, tais como tocar sem soltar em itens.
- **Som do teclado:** define o dispositivo para soar quando uma tecla é tocada.
- **Vibração do teclado:** Define o dispositivo para vibrar quando uma tecla é tocada.
- **Efeitos e qualidade som:** configure as definições de som adicionais.

Notificações

Altere as definições de notificações para cada aplicação.

No ecrã de definições, toque em **Notificações**.

Para personalizar as definições de notificação, toque em **AVANÇADO** e seleccione uma aplicação.

- **Permitir notificações:** permita notificações da aplicação seleccionada.
- **Mostrar silenciosamente:** Configure o dispositivo para silenciar os sons das notificações e ocultar as respetivas pré-visualizações.
- **Definir como prioritário:** exiba notificações no cimo do painel de notificações e inclua-as na lista de permissões quando o modo **Não incomodar** for activado.

Visor e luz

Opções

Altere as definições de visualização e do ecrã inicial.

No ecrã de definições, toque em **Visor e luz**.

- **Brilho:** Ajuste o brilho do visor.
- **Brilho automático:** Ajuste automaticamente o brilho do visor.
- **Filtro de luz azul:** ative o filtro de luz azul e altere as definições do filtro. Consulte [Filtro de luz azul](#) para mais informação.
- **Modo de ecrã:** altere o modo de ecrã para ajustar a cor e o contraste do visor.
- **Fonte e zoom do ecrã:** Altere a definição de zoom do ecrã ou o tamanho e o estilo do tipo de letra.
- **Ecrã principal:** Personalize o ecrã Principal adicionando, removendo ou reorganizando os painéis e mais. Consulte [Opções do ecrã Principal](#) para mais informações.
- **Molduras de ícones:** defina se pretende exibir fundos escuros para destacar os ícones.
- **Barra de estado:** Personalize as definições para apresentação de notificações ou indicadores na barra de estado.
- **Duração da luz de fundo:** defina quanto tempo o dispositivo espera até desligar a luz de fundo do visor.
- **Protecção de ecrã:** configure o dispositivo para iniciar uma protecção de ecrã quando o dispositivo estiver a carregar ou ligado na ancoragem.

Filtro de luz azul

Reduza a tensão ocular ao limitar a quantidade de luz azul emitida pelo ecrã.



Enquanto assiste aos vídeos HDR de serviços de vídeo com exclusividade HDR, como vídeos da Amazon, o filtro de luz azul não pode ser aplicado.

- 1 No ecrã de definições, toque em **Visor e luz** → **Filtro de luz azul** e toque no interruptor **Ligar agora** para o ativar.
- 2 Arraste a barra de ajuste para ajustar a opacidade do filtro.
- 3 Para definir a agenda de aplicação do filtro de luz azul ao ecrã, toque no interruptor **Ligar como programado** para o ativar e selecione uma opção.
 - **Nascer do sol ao pôr do sol:** defina o dispositivo para aplicar o filtro de luz azul à noite e desative-o de manhã, com base na sua localização.
 - **Horário personalizado:** defina uma hora específica para aplicar o filtro de luz azul.

Fundo

Altere as definições do papel de parede para o ecrã Principal e o ecrã bloqueado.

No ecrã de definições, toque em **Fundo**.

Funções avançadas

Opções

Active funcionalidades avançadas e altere as definições que as controlam.

No ecrã de definições, toque em **Funções avançadas**.



Agitar ou impacto excessivo no dispositivo podem causar introduções indesejáveis em algumas funcionalidades.

- **S Pen:** Alterar as definições de utilização da S Pen. Consulte [Funcionalidades da S Pen](#) para mais informações sobre o **Comando aéreo**, o **Vista aérea** e o **Memo ecrã desligado**.

- **Acessórios:** Altere as definições dos acessórios.
- **Suspensão inteligente:** defina o dispositivo para evitar que a luz de fundo do visor se desligue enquanto estiver a olhar para o visor.
- **Jogos:** ative o ícone Game Launcher e Game Tools e altere as definições relacionadas com os jogos. Consulte [Game Launcher](#) para mais informação.
- **Multi-janela:** Selecione um método de iniciação multijanelas.
- **Captura inteligente:** defina o dispositivo para capturar conteúdo que se multiplica por vários ecrãs e recorte e partilhe a captura de ecrã de imediato.
- **Passar a mão para capturar:** configure o dispositivo para tirar uma captura de ecrã quando passar a palma da mão para a esquerda ou direita ao longo do ecrã. Pode ver as imagens capturadas na **Galeria**.



Não é possível efetuar uma captura de ecrã enquanto utiliza algumas aplicações e funcionalidades.

- **Silenciar facilmente:** Defina o dispositivo para silenciar os alarmes com um gesto da palma da mão.
- **Partilha directa:** Defina o dispositivo para apresentar as pessoas que contactou no painel de opções de partilha para permitir partilhar o conteúdo diretamente.

Manutenção do dispositivo

A funcionalidade de manutenção do dispositivo fornece uma visão geral sobre o estado da bateria, do armazenamento, da RAM e do sistema de segurança do dispositivo. Pode também otimizar automaticamente o dispositivo com um toque do seu dedo.



Utilizar a funcionalidade de otimização rápida

No ecrã de Definições, toque em **Manutenção do dispositivo** → **CORRIGIR AGORA** ou **OPTIMIZAR AGORA**.

A funcionalidade de otimização rápida melhora o desempenho do dispositivo através das ações seguintes.

- Limpar alguma memória.
- Eliminar ficheiros desnecessários e fechar aplicações ativas em segundo plano.
- Realize a gestão da utilização anormal de bateria.
- Procurar malware.

Bateria

Verifique a energia restante da bateria e o tempo de utilização do dispositivo. Para dispositivos com quantidades baixas de bateria, conserve a energia da bateria ativando funcionalidades de economia de energia.

No ecrã de definições, toque em **Manutenção do dispositivo** → **Bateria**.



- O tempo de utilização restante mostra o tempo restante antes da energia da bateria se esgotar. O tempo de utilização pode variar dependendo das definições do seu dispositivo e das condições de funcionamento.
- Não poderá receber notificações de aplicações que usem o modo de economia de energia.

Gerir a bateria

Pode poupar a energia da bateria evitando que aplicações ativas em segundo plano utilizem a energia da bateria quando não estiverem a ser utilizadas. Assinale as aplicações a partir da lista de aplicações e toque em **POUPAR ENER**.

Toque também em  → **Definições avançadas** para definir as opções do monitor de energia das aplicações.

Pode configurar o dispositivo para carregar a bateria mais depressa. Toque em  → **Definições avançadas** e toque no interruptor de **Carregam. rápido por cabo** para o ativar.

Armazenamento

Verifique o estado da memória utilizada e disponível.

No ecrã de definições, toque em **Manutenção do dispositivo** → **Armazenamento**.



A capacidade real disponível da memória interna é menor do que a capacidade especificada, uma vez que o sistema operativo e as aplicações padrão ocupam parte da memória. A capacidade disponível pode ser alterada quando atualiza o dispositivo.

Gerir a memória

Para apagar ficheiros residuais, tais como a cache, toque em **LIMPAR AGORA**. Para eliminar ficheiros ou desinstalar aplicações que não utiliza, selecione uma categoria em **DADOS DO UTILIZADOR**. Depois, assinale os itens a seleccionar e toque em **ELIMINAR** ou **DESINSTALAR**.

Memória

No ecrã de definições, toque em **Manutenção do dispositivo** → **Memória**.

Para acelerar o dispositivo ao reduzir a quantidade de RAM que está a utilizar, assinale as aplicações na lista de aplicações e toque em **LIMPAR AGORA**.

Segurança do dispositivo

Verifique o estado da segurança do dispositivo. Esta funcionalidade procura no seu dispositivo por malware.

No ecrã de definições, toque em **Manutenção do dispositivo** → **Segurança do dispositivo** → **PESQUISAR DISPOSITIVO**.

Aplicações

Gira as aplicações do dispositivo e altere as suas definições. Pode ver as informações de utilização das aplicações, alterar as definições de notificações ou de permissão ou desinstalar ou desativar aplicações desnecessárias.

No ecrã de Definições, toque em **Aplicações**.

Ecrã bloqueio e segurança

Opções

Altere as definições para manter o seu dispositivo em segurança.

No ecrã de definições, toque em **Ecrã bloqueio e segurança**.



As opções disponíveis podem variar dependendo do método de bloqueio do ecrã selecionado.

- **Tipo de bloqueio do ecrã:** altere o método de bloqueio do ecrã.
- **Informações e atalhos de aplicações:** altere as definições para os itens exibidos no ecrã bloqueado.

- **Notificações:** Mostrar ou ocultar o conteúdo das notificações no ecrã bloqueado e escolher que notificações apresentar.
- **Definições de bloqueio seguro:** altere as definições de bloqueio de segurança para o método de bloqueio seleccionado.
- **Impressões digitais:** Registe as suas impressões digitais no dispositivo para colocar o seu dispositivo em segurança ou iniciar sessão na sua conta Samsung. Consulte [Reconhecimento de impressão digital](#) para mais informação.
- **Localizar o meu telemóvel:** active ou desactive a funcionalidade Localizar o meu Telemóvel. Aceda à página web Localizar o meu Telemóvel (findmymobile.samsung.com) para acompanhar e controlar o seu dispositivo perdido ou roubado.
- **Origens desconhecidas:** configure o dispositivo para permitir a instalação de aplicações de fontes desconhecidas.
- **Pasta Segura:** crie uma pasta segura para proteger o seu conteúdo privado e as suas aplicações de outras pessoas. Consulte [Pasta Segura](#) para mais informação.
- **Arranque seguro:** Proteja o dispositivo ao definir que ele requeira um código de desbloqueio de ecrã ao ligar o dispositivo. Tem de introduzir o código de desbloqueio para iniciar o dispositivo e receber mensagens e notificações.
- **Encriptar cartão SD:** Defina o dispositivo para encriptar ficheiros presentes no cartão de memória.



Ao repor o seu dispositivo para os valores de fábrica com esta definição ativa, o dispositivo não irá ler os seus ficheiros encriptados. Desative esta definição antes de repor o dispositivo.

- **Outras definições de segurança:** configure definições adicionais.

Reconhecimento de impressão digital

De maneira a que o reconhecimento de impressão digital funcione, a informação das suas impressões digitais deve ser registada e armazenada no seu dispositivo. Depois de registadas, pode definir o dispositivo para utilizar a sua impressão digital com as funcionalidades abaixo:

- Bloqueio de ecrã
- Iniciar sessão na web
- Verificar a conta Samsung
- Pasta Segura



- Esta funcionalidade poderá não estar disponível dependendo da sua região ou operadora.
- O reconhecimento de impressão digital utiliza características únicas de cada impressão digital para melhorar a segurança do seu dispositivo. A probabilidade do sensor de impressão digital confundir duas impressões digitais diferentes é muito baixa. Contudo, em certos casos onde duas impressões digitais separadas são bastante semelhantes o sensor pode reconhecê-las como idênticas.
- Se utilizar a sua impressão digital como método de bloqueio do ecrã, esta não pode ser utilizada para desbloquear o ecrã quando liga o dispositivo. Para utilizar o dispositivo, tem de desbloquear o ecrã utilizando um padrão, PIN ou uma palavra-passe que define quando regista a impressão digital. Não se esqueça do seu padrão, PIN ou palavra-passe.
- Se a sua impressão digital não for reconhecida, desbloqueie o dispositivo com o padrão, PIN ou palavra-passe que definiu ao registar a impressão digital e, em seguida, volte a registá-la. Se se esquecer do padrão, PIN ou palavra-passe, não poderá utilizar o dispositivo se não efetuar a reposição. A Samsung não é responsável por qualquer perda de dados ou inconveniente causado pelo esquecimento de códigos de bloqueio.

Para um melhor reconhecimento da impressão digital

Quando digitaliza as suas impressões digitais no dispositivo, tenha em atenção as seguintes condições que podem afetar o desempenho da funcionalidade:

- A tecla Início contém um sensor de reconhecimento de impressão digital. Certifique-se de que a tecla Início não é arranhada ou danificada por objetos de metal, como moedas, chaves e colares.
- Ao cobrir a superfície de reconhecimento de impressão digital com películas protetoras, autocolantes ou outros acessórios pode reduzir o grau de reconhecimento de impressão digital. Se a superfície de reconhecimento de impressão digital estiver inicialmente coberta com película protetora, remova-a antes de utilizar o sensor de reconhecimento de impressão digital.
- Certifique-se de que a área de reconhecimento de impressão digital e os seus dedos estão limpos e secos.
- O dispositivo poderá não reconhecer as suas impressões digitais caso tenham rugas ou cicatrizes.
- O dispositivo poderá não reconhecer impressões digitais de dedos pequenos ou finos.
- Se dobrar o dedo ou utilizar a ponta de um dedo, o dispositivo poderá não reconhecer as suas impressões digitais. Certifique-se de que cobre toda a tecla Início com o seu dedo.
- Para melhorar o desempenho do reconhecimento, registre as impressões digitais da mão que mais utiliza para realizar tarefas no dispositivo.
- Em ambientes secos, pode gerar-se eletricidade estática no dispositivo. Evite utilizar esta funcionalidade em ambientes secos ou descarregue a eletricidade estática tocando num objeto de metal antes de utilizar a funcionalidade.

Registrar impressões digitais

- 1 No ecrã de definições, toque em **Ecrã bloqueio e segurança** → **Impressões digitais**.
- 2 Desbloqueie o ecrã utilizando o método de bloqueio do ecrã predefinido.
Se não definiu um método de bloqueio do ecrã, crie um.
- 3 Coloque o seu dedo na tecla Início.
- 4 Depois do dispositivo detetar o seu dedo, levante-o e coloque-o novamente na tecla Início.
Repita esta ação movendo o seu dedo para cima ou para baixo até que a impressão digital seja registada.

Eliminar impressões digitais

Pode eliminar as impressões digitais registadas.

- 1 No ecrã de definições, toque em **Ecrã bloqueio e segurança** → **Impressões digitais**.
- 2 Desbloqueie o ecrã utilizando o método de bloqueio do ecrã predefinido.
- 3 Toque em **EDITAR**.
- 4 Assinale as impressões digitais a eliminar e toque em **REMOVER**.

Verificar a palavra-passe da conta Samsung

Utilize as suas impressões digitais para verificar a palavra-passe da sua conta Samsung. Pode utilizar uma impressão digital em vez de introduzir a sua palavra-passe, por exemplo, quando compra conteúdo na **Galaxy Apps**.

- 1 No ecrã de definições, toque em **Ecrã bloqueio e segurança** → **Impressões digitais**.
- 2 Desbloqueie o ecrã utilizando o método de bloqueio do ecrã predefinido.
- 3 Toque no interruptor de **Conta Samsung** para o ativar.
- 4 Inicie sessão na sua conta Samsung.

Utilizar as impressões digitais para iniciar sessão em contas

Pode utilizar as suas impressões digitais para iniciar sessão em páginas web que suportem guardar palavras-passe.



Esta funcionalidade só está disponível para páginas web que aceda através da aplicação de Internet.

- 1 No ecrã de definições, toque em **Ecrã bloqueio e segurança** → **Impressões digitais**.
- 2 Desbloqueie o ecrã utilizando o método de bloqueio do ecrã predefinido.
- 3 Toque no interruptor de **Início de sessão na Web** para o ativar.
- 4 Abra a página web onde pretende iniciar sessão com uma impressão digital.
- 5 Introduza o seu nome de utilizador e palavra-passe e toque na tecla iniciar sessão da página web.
- 6 Assinale **Inicie a sessão utilizando as suas impressões digitais** e toque em **LEMBRAR**.
Pode utilizar a sua impressão digital para verificar a sua conta e palavra-passe para iniciar sessão na página web.

Desbloquear o ecrã com as impressões digitais

Pode desbloquear o ecrã com a sua impressão digital em vez de usar um padrão, PIN ou palavra-passe.

- 1 No ecrã de definições, toque em **Ecrã bloqueio e segurança** → **Impressões digitais**.
- 2 Desbloqueie o ecrã utilizando o método de bloqueio do ecrã predefinido.
- 3 Toque no interruptor de **Desbloq c/ impres digital** para o ativar.
- 4 No ecrã bloqueado, coloque o seu dedo na tecla Início e digitalize a sua impressão digital.

Cloud e contas

Introdução

Sincronize, crie cópias de segurança ou restaure os dados do dispositivo ao utilizar a Samsung Cloud ou reiniciar o dispositivo. Também pode registar e gerir contas, tais como a sua conta Samsung ou a conta Google, e transferir dados para ou de outros dispositivos através de Smart Switch.



Crie regularmente cópias de segurança dos dados num local seguro, tal como na Samsung Cloud ou num computador, para que os possa restaurar se os dados estiverem corrompidos ou se perderem devido a uma reposição de dados de fábrica indesejável.

Samsung Cloud

Pode gerir o conteúdo que pretende armazenar com segurança no Samsung Cloud. Verifique o estado de utilização do armazenamento da Samsung Cloud e sincronize, crie cópias de segurança e restaure os dados.

No Ecrã de definições, toque em **Cloud e contas** → **Samsung Cloud**.

Gerir armazenamento na cloud

Veja a quantidade de espaço de armazenamento utilizado atualmente na Samsung Cloud e a quantidade de utilização por tipo de dados. Também pode eliminar os dados de cópia de segurança de dispositivos antigos após o restauro dos dados.

CÓPIA DE SEG. E RESTAURO

Crie cópias de segurança dos dados de aplicação e de definições de dispositivo na Samsung Cloud e restaure-os quando necessário. Consulte [Cópia de segurança e reposição de dados](#) para mais informação.

DADOS A SINCRONIZAR

Personalize as definições de sincronização dos dados tais como os contactos, eventos de calendário, imagens e vídeos.

Contas

Adicione as suas contas Samsung e Google ou outras contas para sincronizar.



Adicionar contas

Algumas das aplicações utilizadas no seu dispositivo requerem uma conta registada. Crie contas para tirar o melhor partido do seu dispositivo.

- 1 No Ecrã de definições, toque em **Cloud e contas** → **Contas** → **Adicionar conta**.
- 2 Selecione um serviço de uma conta.
- 3 Siga as instruções no ecrã para concluir a configuração da conta.

Para sincronizar conteúdo com as suas contas, selecione uma conta e selecione os itens a sincronizar.

Remover contas

No ecrã de Definições, toque em **Cloud e contas** → **Contas**, selecione o nome de uma conta, a conta a remover e toque em  → **Definições** → **Remover conta** ou em  → **Remover conta**.

Utilizadores

Configure contas de utilizador adicionais para que os utilizadores utilizem o dispositivo com definições personalizadas, tais como, contas de e-mail, preferências de fundos e mais. Estão disponíveis os seguintes tipos de contas de utilizador:

- **Proprietário:** a conta do proprietário é criada apenas quando configura o dispositivo pela primeira vez e não pode ser criada mais do que uma. Esta conta tem controlo total sobre o dispositivo incluindo a gestão de contas de utilizador. Só pode adicionar ou eliminar contas de utilizador quando utilizar esta conta.
- **Convidado:** Esta conta permite que convidados acessem ao dispositivo. As informações e os dados utilizados durante uma sessão de convidado são armazenados temporariamente. Cada vez que utilizar esta conta, é-lhe perguntado se deseja continuar na sessão de convidado anterior ou repô-la.
- **Utilizador:** esta conta permite aos utilizadores acederem às suas próprias aplicações e conteúdos e personalizar as definições do dispositivo que afectam todas as contas.
- **Utilizador (restrito):** uma conta restrita pode aceder apenas a aplicações e conteúdos permitidos pela conta de proprietário e não pode utilizar os serviços que requirem início de sessão.

Adicionar utilizadores

- 1 No Ecrã de definições, toque em **Cloud e contas** → **Utilizadores**.
- 2 Toque em **Adicionar utilizador ou perfil** → **Utilizador** → **OK** → **CONFIGURAR**.
O dispositivo muda para uma nova conta de utilizador e o ecrã bloqueado padrão surge no ecrã.
- 3 Desbloqueie o dispositivo e siga as instruções no ecrã para completar a configuração da conta.

Adicionar perfis restritos

- 1 No Ecrã de definições, toque em **Cloud e contas** → **Utilizadores**.
- 2 Toque em **Adicionar utilizador ou perfil** → **Utilizador (restrito)**.
Se não estiver a utilizar um método de bloqueio de ecrã seguro com a conta de proprietário, siga as instruções no ecrã para configurar um.
- 3 Selecione as aplicações e o conteúdo a que os utilizadores restritos podem aceder.

Alterar utilizadores

Toque no ícone da conta de utilizador na parte superior do ecrã bloqueado ou do painel de notificações e selecione a conta para a qual deseja mudar.



Ecrã bloqueado

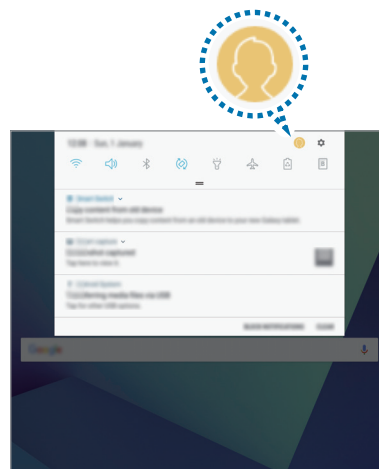



Painel de notificações

Gerir utilizadores

Quando estiver a utilizar uma conta de proprietário, pode eliminar contas ou alterar as definições das contas restritas.

Para eliminar uma conta de utilizador, toque em  junto à conta e toque em **ELIMINAR**.

Para alterar as definições de uma conta restrita, toque em  junto a uma conta. Pode eliminar a conta ao tocar em .

Cópia segurança e restauro

Altere as definições de gestão de definições e dados.

No Ecrã de definições, toque em **Cloud e contas** → **Cópia segurança e restauro**.

CONTA SAMSUNG

- **Definições de cópia de segurança:** Crie cópia de segurança da sua informação pessoal e dos dados de aplicação para a Samsung Cloud. Pode também definir o dispositivo para fazer cópias de segurança dos dados automaticamente.
- **Restaurar:** Restaure informação pessoal e dados de aplicação anteriormente copiados da Samsung Cloud.

CONTA GOOGLE

- **Cópia de segurança dos meus dados:** configure o dispositivo para fazer uma cópia de segurança das definições e dos dados de aplicações para o servidor Google.
- **Cópia de segurança da conta:** configure ou edite a cópia de segurança da sua conta Google.
- **Restaurar automaticamente:** configure o dispositivo para restaurar as definições e os dados de aplicações automaticamente do servidor Google quando as aplicações serem reinstaladas.

Google

Configure as definições de algumas funcionalidades fornecidas pela Google.

No ecrã de definições, toque em **Google**.

Acessibilidade

Configure várias definições para melhorar a acessibilidade do dispositivo.

No ecrã de definições, toque em **Acessibilidade**.

- **Visão:** personalize as definições de modo a aumentar a acessibilidade para utilizadores com deficiências visuais.
- **Audição:** personalize as definições de modo a aumentar a acessibilidade para utilizadores com deficiências auditivas.
- **Destreza e interacção:** personalize as definições de modo a aumentar a acessibilidade para utilizadores com menor destreza.
- **Texto para voz (TTS):** Altere as definições das funcionalidades de texto por voz utilizadas quando o Voice Assistant está activo, tais como idiomas, velocidade e mais.
- **Bloqueio de direcção:** Altere as definições de combinação direcional para desbloquear o ecrã.
- **Acesso directo:** configure o dispositivo para abrir menus de acessibilidade seleccionados ao premir o botão Início três vezes seguidas.
- **Lembrete de notificação:** Defina o dispositivo para o alertar para notificações que não visualizou naquele momento.
- **Modo de toque único:** defina o dispositivo para controlar as notificações ao tocar no botão em vez de o arrastar.
- **Gerir a acessibilidade:** exporte ou importe as definições de acessibilidade para as partilhar com outros dispositivos.
- **SERVIÇOS:** Visualize serviços de acessibilidade instalados no dispositivo.

Gestão geral

Personalize as definições do sistema do dispositivo ou restaure o dispositivo.

No ecrã de definições, toque em **Gestão geral**.

- **Idioma e introdução:** Seleccione os idiomas do dispositivo e altere as definições, tais como os tipos de teclado e entrada de voz. Algumas opções poderão não estar disponíveis dependendo do idioma seleccionado.
- **Data e hora:** Aceda e altere as seguintes definições para controlar a forma como o dispositivo exhibe a hora e data.



Caso a bateria descarregue totalmente ou seja retirada do dispositivo, a hora e data serão reiniciadas.

- **Reportar informações diagnóstico:** defina o dispositivo para enviar automaticamente o diagnóstico do dispositivo e a informação de utilização para a Samsung.
- **Informações de marketing:** defina se pretende receber informações de marketing da Samsung, tais como ofertas especiais, vantagens para membros e boletins informativos.
- **Repor:** Reponha as definições do dispositivo ou realize uma reposição de dados de fábrica.

Actualização de software

Atualize o software do dispositivo ou altere as definições de atualização.

No ecrã de Definições, toque em **Actualização de software**.

- **Transferir actualizações manualmente:** Verifique e instale actualizações manualmente.
- **Actual. software programadas:** Defina o dispositivo para instalar actualizações transferidas numa hora especificada.

Manual do utilizador

Visualize informações de ajuda para aprender como deve utilizar o dispositivo e as aplicações ou a configurar definições importantes.

No ecrã de definições, toque em **Manual do utilizador**.

Acerca do dispositivo

Aceda às informações do dispositivo.

No ecrã de definições, toque em **Acerca do dispositivo**.

- **Estado:** Veja várias informações sobre o dispositivo, tais como o endereço MAC da rede Wi-Fi e o número de série.
- **Informação legal:** veja informações legais relacionadas com o dispositivo, tais como informações de segurança e a licença de fonte aberta.
- **Nome do dispositivo:** veja e edite o nome do dispositivo que será apresentado ao ligar o dispositivo a outros dispositivos por Bluetooth, Wi-Fi Direct e outros métodos.
- **Número do modelo:** veja o número de modelo do dispositivo.
- **Informação de software:** veja as informações de software do dispositivo, tais como a versão do sistema operativo e a versão de firmware.
- **Informações da bateria:** veja o estado e as informações da bateria do dispositivo.

Anexos

Resolução de problemas

Antes de contactar o Centro de Assistência da Samsung, tente as seguintes soluções. Algumas situações podem não se aplicar ao seu dispositivo.

Quando ligar o dispositivo ou enquanto estiver a utilizar o mesmo, o dispositivo pedirá que introduza um dos seguintes códigos:

- Palavra-passe: quando a funcionalidade de bloqueio do dispositivo está activada, tem de introduzir a palavra-passe que definiu para o dispositivo.
- PIN: quando utilizar o dispositivo pela primeira vez ou quando a solicitação do código PIN estiver activada, necessita de introduzir o PIN fornecido com o cartão SIM ou USIM. Pode desativar esta funcionalidade no menu de Bloqueio do cartão SIM.
- PUK: o seu cartão SIM ou USIM está bloqueado, normalmente como resultado da introdução incorrecta do PIN várias vezes. Necessita de introduzir o PUK fornecido pela operadora.
- PIN2: quando acede um menu que requeira o PIN2, deve introduzir o PIN2 fornecido com o seu cartão SIM ou USIM. Para obter mais informações, contacte a sua operadora.

O dispositivo exhibe uma mensagem de erro da rede ou do serviço

- Se estiver situado em zonas com sinais fracos ou receção fraca, poderá perder a ligação à rede móvel. Desloque-se para outra área e tente novamente. Enquanto se move, podem surgir mensagens de erro, repetidamente.
- Não pode aceder a determinadas opções sem uma subscrição. Para obter mais informações, contacte a sua operadora.

O dispositivo não liga

Quando a bateria estiver totalmente descarregada, o dispositivo não irá ligar. Carregue totalmente a bateria antes de ligar o dispositivo.

O ecrã táctil responde lentamente ou de forma incorreta

- Se colocar uma proteção de ecrã ou acessórios opcionais no ecrã táctil, este poderá não funcionar corretamente.
- Se estiver a utilizar luvas, se as suas mãos não estiverem limpas enquanto tocar no ecrã táctil, ou se tocar no ecrã com objetos afiados ou com as unhas, o ecrã táctil poderá não funcionar corretamente.
- O ecrã táctil poderá não funcionar corretamente em condições de humidade ou quando em contacto com água.
- Reinicie o dispositivo para limpar quaisquer erros temporários do software.
- Certifique-se de que o software do dispositivo está atualizado para a última versão.
- Se o ecrã táctil estiver riscado ou danificado, visite um Centro de Assistência Samsung.

O dispositivo bloqueia ou sofre um erro fatal

Tente as soluções a seguir. Se o problema continuar, contacte um Centro de Assistência Samsung.

Reiniciar o dispositivo

Se o seu dispositivo deixar de responder ou desligar, pode ter de fechar as aplicações e desligar o dispositivo e ligá-lo novamente.

Reinício forçado

Se o dispositivo bloquear ou deixar de responder, prima sem soltar a tecla ligar/desligar e a tecla de baixar o volume, ao mesmo tempo, por mais de 7 segundos de modo a reiniciá-lo.

Reiniciar o dispositivo

Se os métodos acima não resolverem o problema, realize um reinício de fábrica.

No Ecrã de aplicações, toque em **Definições** → **Gestão geral** → **Repor** → **Repor dispositivo** → **REPOR** → **APAGAR TUDO**. Antes de repor os valores de fábrica, lembre-se que deve efetuar uma cópia de segurança de todos os dados importantes armazenados no seu dispositivo.

Se registou uma conta Google no dispositivo, tem de iniciar sessão na mesma conta Google após repor o dispositivo.

A Internet desliga-se frequentemente

- Certifique-se de que não está a bloquear a antena Interna do dispositivo.
- Se estiver situado em zonas com sinais fracos ou receção fraca, poderá perder a ligação à rede móvel. Podem ocorrer problemas de ligação devido a problemas de rede da operadora. Desloque-se para outra área e tente novamente.
- Quando utiliza o dispositivo enquanto se desloca, os serviços de redes sem fios podem ser desativados devido a problemas de rede da operadora.

O ícone da bateria está vazio

A bateria está fraca. Carregue a bateria.

A bateria não carrega corretamente (Para carregadores aprovados pela Samsung)

- Certifique-se que o carregador está ligado corretamente.
- Visite um Centro de Assistência Samsung para substituir a bateria.

A bateria descarrega mais rapidamente do que quando a comprei

- Quando expõe o dispositivo ou a bateria a temperaturas muito frias ou muito quentes, a carga útil poderá ser reduzida.
- O consumo da bateria aumenta quando utiliza funcionalidades de mensagens ou algumas aplicações, tais como jogos ou a Internet.
- A bateria é um consumível e ao longo do tempo a carga útil irá diminuindo.

O dispositivo está quente ao toque

Quando utiliza aplicações que requeiram mais energia ou quando utiliza aplicações no dispositivo durante longos períodos de tempo, o dispositivo pode aquecer. É normal que aconteça e não deverá afetar a vida útil do dispositivo nem o seu desempenho.

Se o dispositivo sobreaquecer ou permanecer quente, por um longo período de tempo, aguarde um pouco antes de o usar novamente. Se o dispositivo continuar a aquecer, contacte um Centro de Assistência Samsung.

Aparecem mensagens de erro ao iniciar a câmara

O dispositivo tem de ter bateria e memória suficiente disponível para poder utilizar a aplicação da câmara. Se aparecerem mensagens de erro ao iniciar a câmara, tente o seguinte:

- Carregue a bateria.
- Liberte espaço de memória, transferindo ficheiros para um computador ou eliminando ficheiros do dispositivo.
- Reinicie o dispositivo. Se ainda tiver problemas com a aplicação da câmara após seguir estas sugestões, contacte um Centro de Assistência Samsung.

A qualidade da fotografia é inferior à da pré-visualização

- A qualidade das suas fotografias pode variar, dependendo do ambiente e das técnicas de fotografia utilizadas.
- Se fotografar em locais escuros, à noite, ou dentro de casa, pode surgir ruído visual nas imagens ou estas poderão ficar desfocadas.

Aparecem mensagens de erro ao abrir ficheiros de multimédia

Se receber mensagens de erro ou os ficheiros multimédia não forem reproduzidos, ao abri-los no seu dispositivo, tente o seguinte:

- Liberte espaço de memória, transferindo ficheiros para um computador ou eliminando ficheiros do dispositivo.
- Certifique-se de que o ficheiro de música não está protegido por direitos DRM (Digital Rights Management). Se o ficheiro estiver protegido por DRM, certifique-se de que possui a licença apropriada ou chave para reproduzir o ficheiro.
- Certifique-se de que os formatos de ficheiro são suportados pelo dispositivo. Se um formato de ficheiro não for suportado, tal como DivX ou AC3, instale uma aplicação que o suporte. Para confirmar quais os formatos de ficheiro que o dispositivo suporta, visite www.samsung.com.
- O seu dispositivo é compatível com fotografias e vídeos capturados pelo dispositivo. As fotografias e vídeos capturados por outros dispositivos podem não funcionar corretamente.
- O seu dispositivo é compatível com ficheiros de multimédia que sejam autorizados pela operadora ou por fornecedores de serviços adicionais. Algum conteúdo que circula na Internet, tais como tons de toque, vídeos ou papéis de parede, poderão não funcionar corretamente.

Não consegue localizar outro dispositivo Bluetooth

- Certifique-se de que a funcionalidade Bluetooth está ativada no seu dispositivo.
- Certifique-se de que a funcionalidade Bluetooth está ativada no dispositivo a que pretende ligar.
- Certifique-se de que o seu dispositivo e o outro dispositivo Bluetooth se encontram dentro da área máxima de deteção Bluetooth (10 m).

Se as sugestões acima mencionadas não resolverem o problema, contacte um Centro de Assistência Samsung.

Não consegue estabelecer uma ligação quando o dispositivo está ligado a um computador

- Certifique-se que o cabo USB que está a utilizar é compatível com o seu dispositivo.
- Certifique-se de que possui os controladores apropriados instalados e atualizados no seu computador.
- No caso de ser um utilizador do Windows XP, certifique-se de que tem instalado no seu computador o Windows XP Service Pack 3 ou superior.

O dispositivo não consegue encontrar a sua localização atual

Os sinais de GPS podem estar obstruídos em alguns locais, tal como dentro de casa. Defina o dispositivo para utilizar o Wi-Fi ou a rede móvel para encontrar a sua localização atual nestas condições.

Os dados guardados no dispositivo foram perdidos

Crie sempre cópias de segurança dos seus dados mais importantes guardados no dispositivo. De outro modo, não poderá restaurar os dados se estiverem corrompidos ou se se perderem. A Samsung não se responsabiliza pela perda de dados armazenados no dispositivo.

Existe um pequeno orifício no rebordo do dispositivo

- Este orifício é necessário durante o processo de fabrico e poderá ocorrer um ligeiro desgaste ou vibração das peças.
- Com o tempo, a fricção entre as peças pode causar um ligeiro alargamento deste orifício.

Não existe espaço suficiente no armazenamento do dispositivo

Elimine dados não necessários, tais como a cache, utilizando a manutenção do dispositivo ou elimine manualmente aplicações ou ficheiros não utilizados para libertar espaço de armazenamento.

Retirar a bateria

- **Para remover a bateria, contacte um centro de assistência autorizado. Para obter instruções sobre a remoção da bateria, visite www.samsung.com/global/ecodesign_energy.**
- Para a sua segurança, **não tente remover** a bateria. Se a bateria não for removida corretamente, poderá danificá-la e ao dispositivo, causar ferimentos em si e/ou tornar o dispositivo pouco seguro.
- A Samsung não se responsabiliza por quaisquer danos ou perdas (seja por contrato ou dano, incluindo negligência) que podem surgir pelo facto de não seguir à risca estes avisos e instruções, além de morte ou ferimentos pessoais causados por negligência da Samsung.

Copyright

Copyright © 2017 Samsung Electronics

Este manual está protegido pelas leis internacionais de copyright.

Nenhuma parte deste manual pode ser reproduzida, traduzida ou transmitida de maneira alguma, nem por nenhum meio, electrónico ou mecânico, incluindo fotocópia, gravação ou armazenado em armazenamento de informação ou sistema de obtenção, sem obter primeiro o consentimento escrito da Samsung Electronics.

Marcas Registadas

- SAMSUNG e o logotipo SAMSUNG são marcas registadas da Samsung Electronics.
- Bluetooth® é uma marca registada da Bluetooth SIG, Inc. por todo o mundo.
- Wi-Fi®, Wi-Fi Protected Setup™, Wi-Fi Direct™, Wi-Fi CERTIFIED™ e o logotipo Wi-Fi são marcas registadas da Wi-Fi Alliance.
- Todas as outras marcas registadas e copyrights são propriedade dos seus respectivos proprietários.